



CATALOGO

PUERTAS

WWW.SCGRUPO.COM

4^º EDICIÓN

2019

www.sucesa.com

SUMINISTROS CERRAJEROS S.A.
VALENCIA

www.acesoriossimon.com

ACCESORIOS SIMON S.L.
ALICANTE

www.sucecas.com

SUMINISTROS CERRAJEROS CASTALIA S.L.
CASTELLON

www.salpe.eu

PUERTAS Y AUTOMATISMOS SALPE S.L.

ESQUEMA DE NUESTRAS WEBS

SUCESA.COM

SUCCAS.COM

ACCESORIOSSIMON.COM

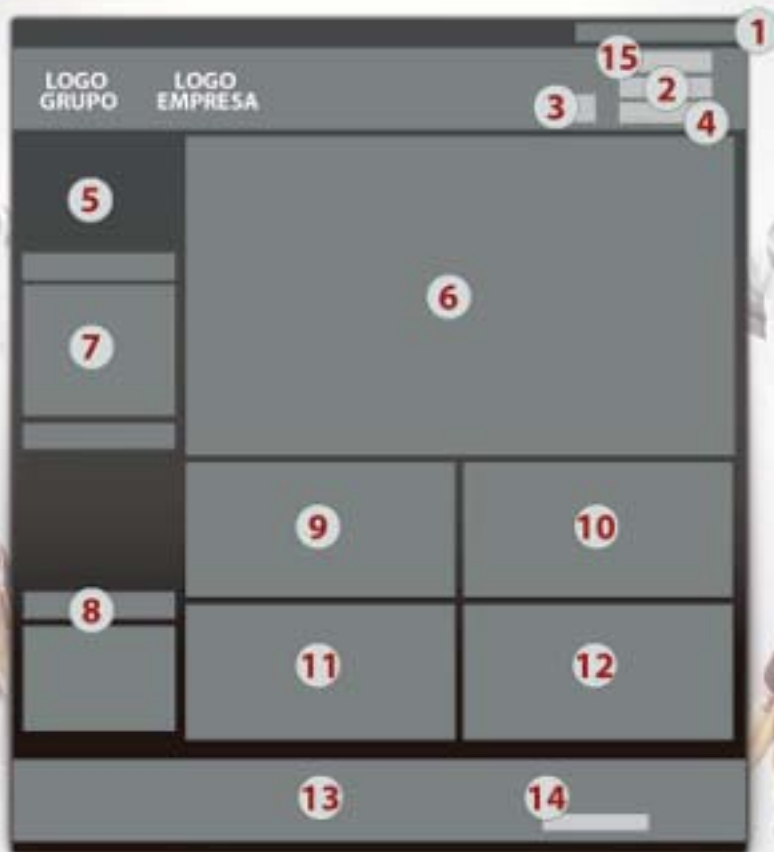

1 Buscador

2 Área Privada Clientes

3 Nuestro Canal de YouTube

4 Datos de Contacto

5 Dossier Corporativo de PDF

6 Imágenes Decorativas Animadas

7 Alta de Nuevos Clientes

8 Noticias

9 Información sobre Nuestras Empresas

10 Catalogo de Productos

11 Catalogo de Puertas

12 Tienda On Line

13 Pie de Pagina

14 Aviso Legal

15 Noticias SG GRUPO

SG GRUPO WEB OFICIAL

SGgrupo.com

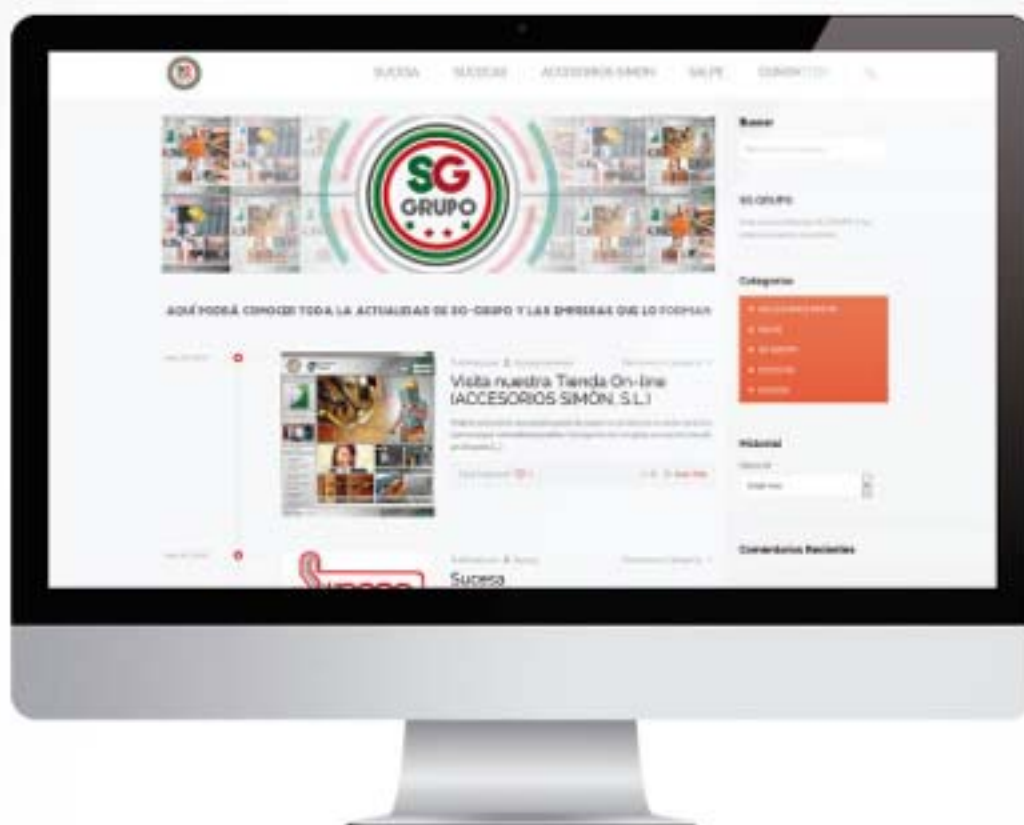

WEB PUERTAS Y AUTOMATISMOS SALPE

Salpe.eu



INDICE

PUERTAS SECCIONALES

- PORTADA
- MUELLES EXTENSIÓN EX540
- TIPOS DE DINTEL
- TIPOS DE PANEL
- CARACTERÍSTICAS DEL PANEL
- ACCESORIOS APARTADO DE 3 HOJAS
- SISTEMAS DE SEGURIDAD
- PLANTILLA HOJAS DE MEDIDA SECCIONAL
- PLANTILLA FORMAS DE PRE MARCO
- DECLARACIÓN CONFORMIDAD SALPE, ENSAYO
- NORMATIVAS Y CERTIFICACIONES

PUERTAS ENROLLABLES ALUMINIO

- PORTADA
- LAMA LP 55 EC
- LAMA LP 75 - LP 75 EC
- LAMA LP 80 ES
- LAMA LP 100 ES
- LAMA LP 100 REP
- LAMA LP 65 ECB
- LAMA LP 105 ECB
- GUIAS
- SISTEMAS DE MONTAJE
- SISTEMAS DE PUERTAS
- SISTEMAS DE PUERTAS
- SISTEMAS DE MANDO
- TABLA ENROLLAMIENTOS
- HOJA MEDIDA ALUMINIO

PUERTAS ENROLLABLES METALICAS

- ENROLLABLE GALVANIZADA Y ENROLLABLE LAMA MICROPERFORADA
- ENROLLABLE DE LAMA TROQUELADA Y ENROLLABLE DE MALLA
- ENROLLABLES: ACCESORIOS
- MONTAJE PROPIO - SERVICIO TÉCNICO

PUERTAS DE CRISTAL

- PUERTAS DE CRISTAL: MANUALES, CORREDERAS AUTOMÁTICAS, GIRATORIAS...
- PLANTILLA

PUERTAS DE LONA RAPIDA

- ENROLLABLE DE LONA RAPIDA
- PLANTILLA



TRABAJOS REALIZADOS

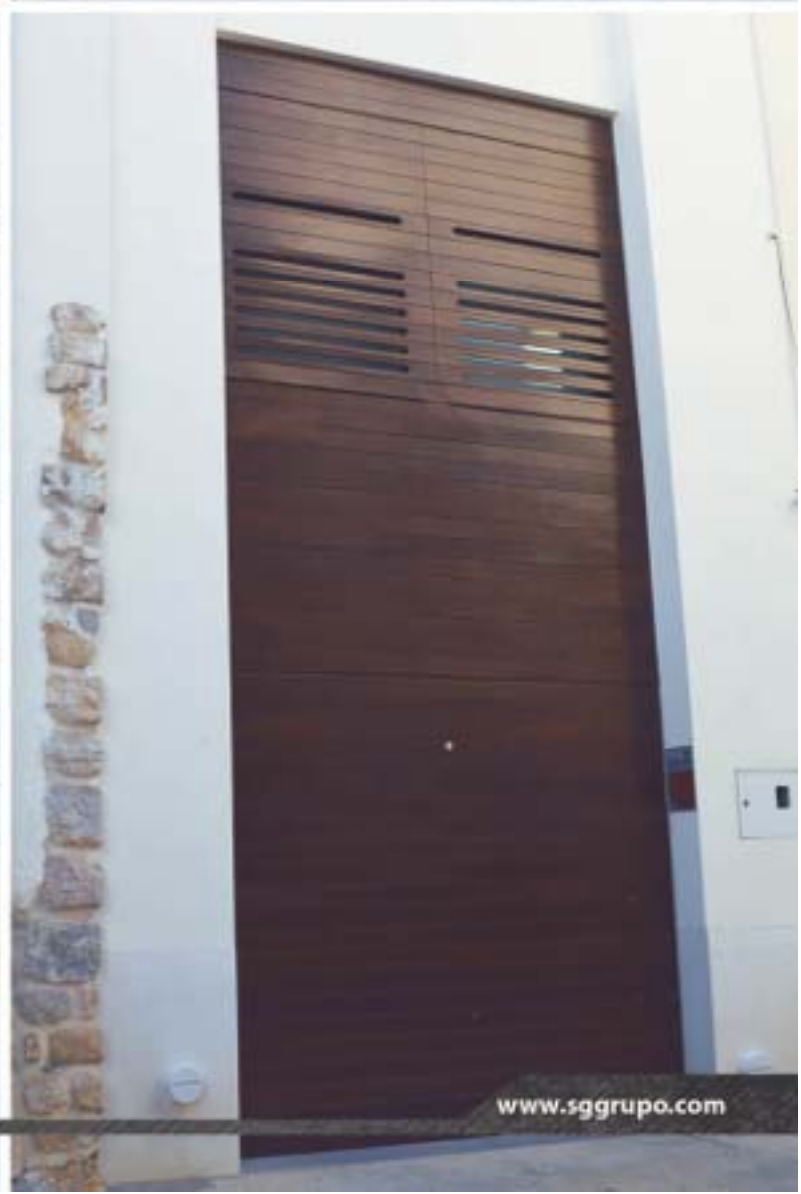

RECEPCION

TRABAJOS REALIZADOS



TRABAJOS REALIZADOS



TRABAJOS REALIZADOS



TRABAJOS REALIZADOS



TRABAJOS REALIZADOS



PUERTAS SECCIONALES

AL SERVICIO DEL PROFESIONAL



www.salpe.eu
salpe@salpe.eu

MÁS CALIDAD, MÁS SEGURIDAD, MÁS GARANTIA.

CE 89/106/CE:98/37/CE
89/336/CE
UNE-EN 13241-1

PUERTAS SECCIONALES

PUERTAS SECCIONALES SISTEMA EXTENSIÓN HOME-X

NUEVO SISTEMA CON DINTEL 80mm/100mm
PERDIDA DEL MÍNIMO ESPACIO EN ALTURA

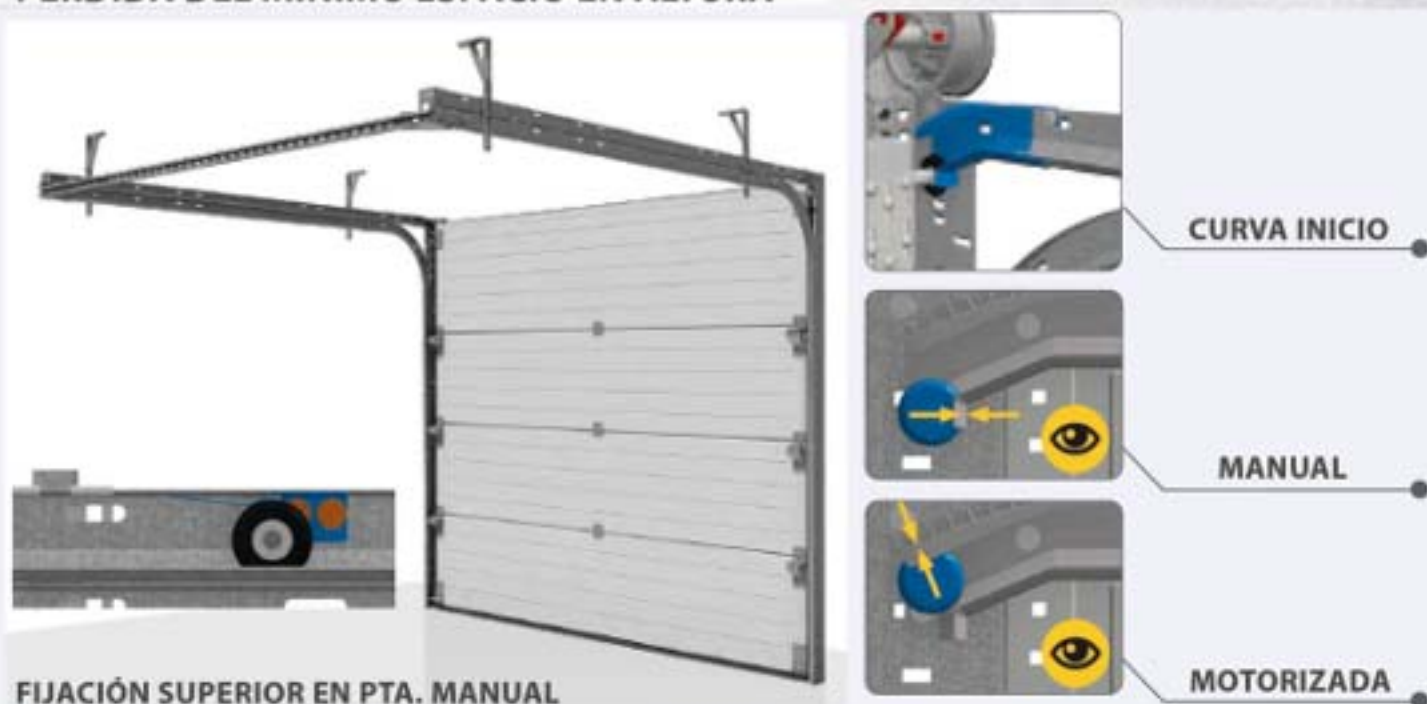

- PUERTA ADECUADA PARA PESOS ENTRE 33KG Y 130KG, CON UN ALTO MAXIMO 2500MM
- ESPACIO SUPERIOR NECESARIO 80mm EN FUNCIONAMIENTO MANUAL Y DE 100MM CON MOTOR
- SISTEMA CON MUELLES DE EXTENCIÓN CERTIFICADOS Y PATENTADOS PARA UN ALTO RENDIMIENTO
- DOBLE CABLES LATERALES CON DISPOSITIVO DE COMPENSACION PATENTADO EN/12604

SISTEMA FACIL DE INSTALAR , MONTAJE RAPIDO

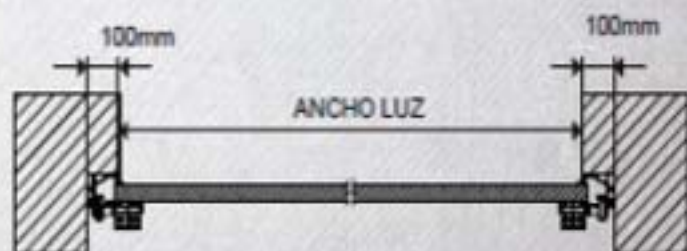

TIPOS DE DINTEL

www.salpe.eu / salpe@salpe.eu

DINTEL 200 DOBLE GUIA



DINTEL ESTÁNDAR 330 SIMPLE GUIA

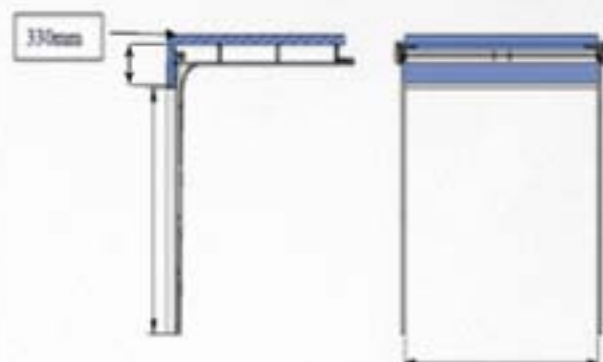

DINTEL INCLINADO

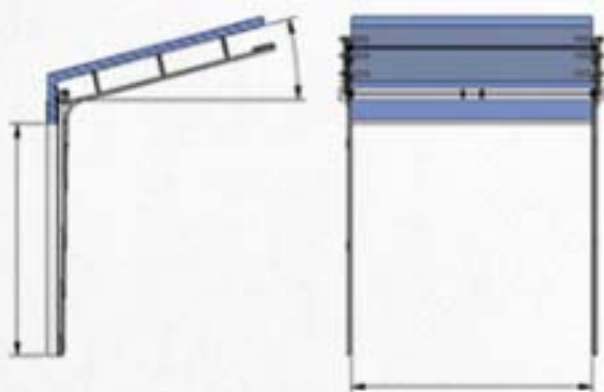

DINTEL SOBREELEVADO



DINTEL SOBREELEVADO INCLINADO

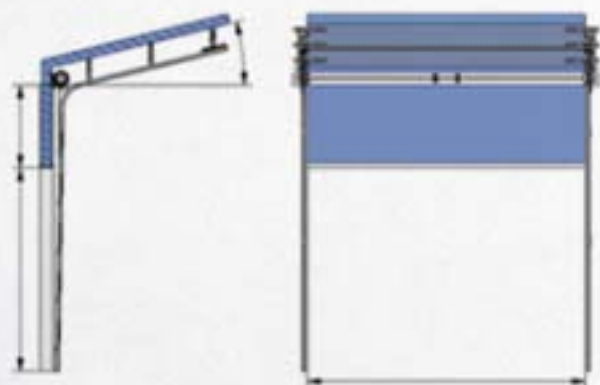

DINTEL VERTICAL



* DINTEL EXS40 (Página Anterior)

Puertas Salpe dispone de diferentes tipos de herrajes para poder satisfacer la necesidad del cliente.

TIPOS DE PANEL

ACANALADO STUCCO

→ Stucco (Blanco)



→ Gris 9006

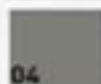

→ Castaño 8014

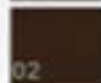

→ No Estandar

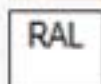

* Interior: **Acanalado Stucco Blanco**

* Exterior: **Acanalado Stucco**

ACANALADO LISO

→ Liso (Blanco)

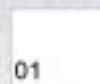

→ Gris 7016

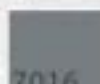

→ Madera Clara



→ Madera Oscura



→ No Estandar



* Interior: **Acanalado Stucco Blanco**

* Exterior: **Acanalado Liso**

UNICANAL

→ Liso (Blanco)



→ No Estandar

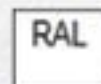

* Interior: **Acanalado Stucco Blanco**

* Exterior: **Unicanal Liso**

LISO COMPLETAMENTE

→ Liso im. Inox ral 9007

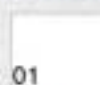

→ Liso (Blanco)

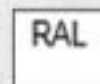

→ No Estandar

* Interior: **Acanalado Stucco Blanco**

* Exterior: **Liso Blanco**

IMITACION MADERA 2 CARAS

→ Madera Clara



→ Madera Oscura



* Interior: **Acanalado Liso Im. Madera**

* Exterior: **Unicanal Imitación Madera Panel Lacado 2 caras**

CARTA RAL K7



Carta Ral K7

* Los colores y acabados de este catálogo son orientativos, para su elección definitiva consulte la carta RAL K7.

CUARTERONES (CONSULTAR)
PANEL ACRISTALADO (CONSULTAR)

CARACTERISTICAS DEL PANEL

Los paneles para puertas seccionales de garaje Salpe están fabricados con Acero estructural de tipo **Dx51+2** laminado en frío, galvanizado por inmersión en caliente (sistema sendzimir) con inyección de poliuretano continua de alta calidad, obteniendo una densidad ensayada de **± 45 kg/m²**. (Norma EN14509)

PROTECCIÓN PANELES

Todo el panel está cubierto con una película protectora de PVC adhesiva en la parte interna y externa de los paneles, **que debe retirarse tras su instalación.**

ACABADOS

Los acabados en la cara exterior del panel pueden ser:

- Con textura Estuco (Piel de Naranja)
- Lisos

El acabado de la cara interior es:

- Con textura Estuco (Piel de Naranja)

Los acabados del panel imitación madera 2 caras son:

- Interior: Acanalado Liso
- Exterior: Unicanal Liso

INFORMACIÓN TÉCNICA

- Panel de **500 mm** peso de **6,06 kg/ml**.
- Panel de **610 mm** peso de **7,09 kg/ml**.
- Densidad de Poliuretano: **± 45 kg/m²**.
- Pintura de Poliester: Exterior **25 micras**/ Interior **15 micras**.
- Conductibilidad Termica: **± 0,14 W/ml**.
- Índice celulas cerradas: **± 94%**.
- Espesor chapa interior: **0,45 mm**.
- Espesor chapa acabado Estuco exterior: **0,45 mm**.
- Espesor chapa acabados lisos: **0,7 mm**.

ESTRUCTURA PANEL

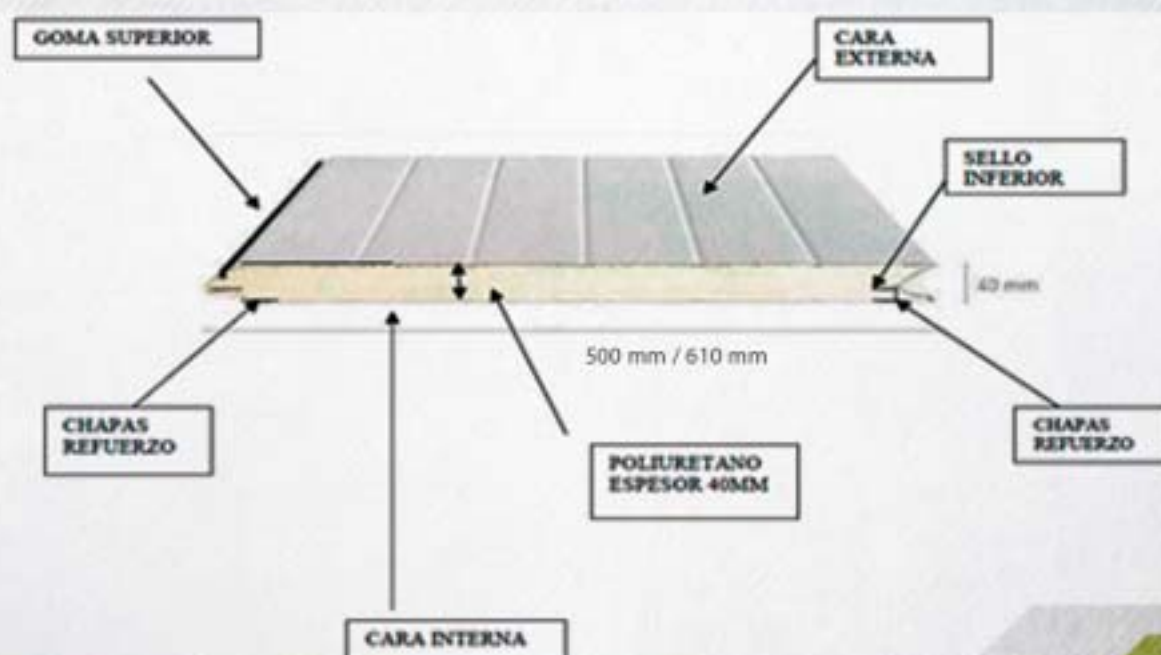

ACCESORIOS PARTE 1 DE 3

PUERTA PEATONAL SIN UMBRAL

Puerta peatonal sin umbral elevado para entrar con facilidad al garaje.

Accesible para minusválidos, carros con ruedas, etc.

Eliminando el riesgo de tropiezo.

Nuevo porton con bisagras ocultas con regulación.

Siempre con apertura al exterior.



PLACA BASE REGULABLE

Permite la nivelación/regulación de la puerta, consiguiendo un acoplamiento perfecto, reduciendo los tiempos de ajuste en el montaje.



MIRILLAS

Buscando la solución que necesita el cliente, disponemos de diferentes modelos que se adaptan a sus necesidades, como:

- ➔ Diferentes colores y medidas.
- ➔ Transparente ó translúcida.
- ➔ Posibilidad de lacado **RAL**



REJILLA DE VENTILACIÓN CON CIERRE

Rejilla de ventilación con cierre, con filtro anti-insectos y sistema de cierre - apertura para controlar el flujo de aire.

- ➔ Color Blanco o Negro
- ➔ Posibilidad de lacados (RAL)



APERTURA AUTOMÁTICA CONTROL REMOTO

Funcionamiento/apertura manual.

Funcionamiento motorizado.

Disponemos de todo tipo de motores que se adaptan a la necesidad existente del cliente.



CERRADURA DE SEGURIDAD

Cerradura compacta de seguridad.

Con cierre lateral dentro de la misma guía.



MUELLES GALVANIZADOS DE ALTA CALIDAD

Todas las puertas están fabricadas con un mínimo de ± 20.000 ciclos de trabajo, pudiendo incrementarse según la necesidad de cada cliente.



MANETA RESIDENCIAL



MANETA INDUSTRIAL



PASADOR INTERIOR

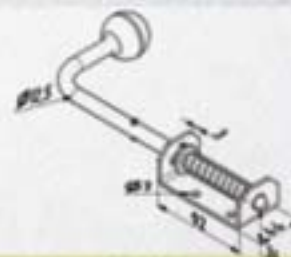

ELEVADOR DE CADENA MANUAL



INSTALACIÓN Y MANTENIMIENTO

Instalación:

Manual de rápida instalación. Montaje más limpio y sin necesidad de hacer obra.

Mantenimiento / Servicio Post-Venta

Servicio técnico. Más rápido y económico.



SISTEMAS DE SEGURIDAD

www.salpe.eu / salpe@salpe.eu

Posición del sistema en caso de rotura del cable: Fijación de la cuchilla en la guía impidiendo la caída de la puerta.

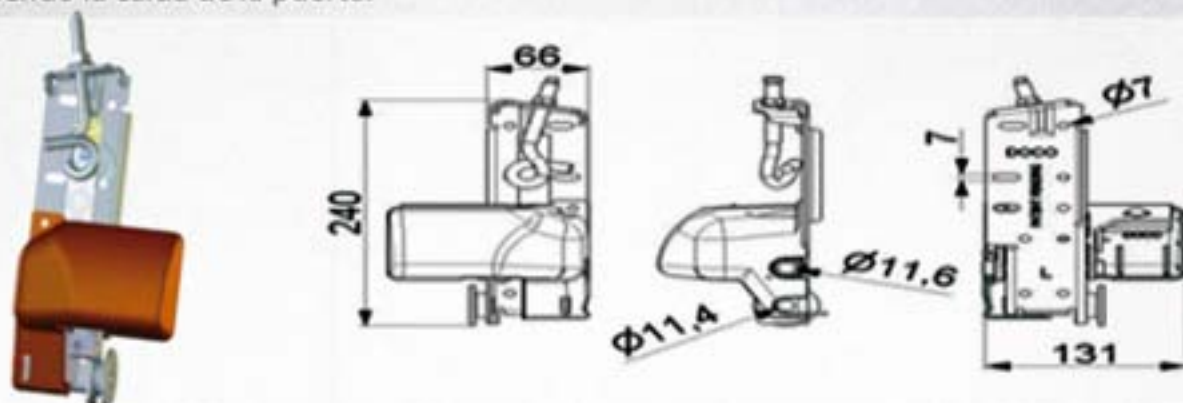

Posición en caso de rotura de muelles: La placa gira y libera la cuña que frena la rotación del eje, impidiendo la caída de la puerta.

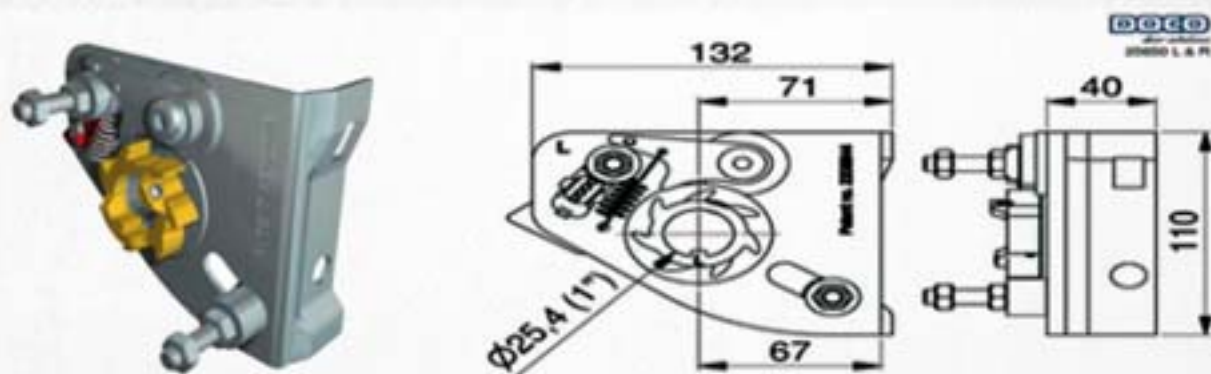

ESTANQUEIDAD PERIMETRAL

Las juntas de estanqueidad anti-filtraciones y resistentes a los agentes atmosféricos, no dejan pasar la lluvia ni el viento, a excepción de casos con encharcamientos y aguas estancadas.

Junta de estanqueidad usada junto con el ángulo vertical.



Goma inferior, para perfiles de aluminio.



Goma superior, para perfiles de aluminio.

SISTEMA ANTIRROBO

Entrar a la fuerza ofrece gran dificultad por disponer de seguro antipalanca y cerraduras especiales de seguridad.

Par de soportes antirrobo para colocar en seguridad de cables.



HOJA DE MEDIDAS SECCIONAL

PARA PRESUPUESTO

PARA PEDIDO

EMPRESA:	Firma:
FECHA:	Sello:
S/REF.:	

CANTIDAD: ANCHO PASO mm ALTO PASO mm

PANEL	DINTEL	MIRILLAS
<input type="checkbox"/> ACANALADO STUCCO <input type="checkbox"/> Blanco RAL 9010 <input type="checkbox"/> Plata RAL 9006 <input type="checkbox"/> Marrón RAL 8014 <input type="checkbox"/> RAL 1 cara: <input type="text"/> <input type="checkbox"/> RAL 2 caras: <input type="text"/> <input type="checkbox"/> ACANALADO LISO <input type="checkbox"/> Blanco RAL 9010 <input type="checkbox"/> Gris RAL 7016 <input type="checkbox"/> Madera clara <input type="checkbox"/> Madera oscura <input type="checkbox"/> RAL 1 cara: <input type="text"/> <input type="checkbox"/> RAL 2 caras: <input type="text"/> <input type="checkbox"/> LISO COMPLETAMENTE <input type="checkbox"/> Blanco RAL 9010 <input type="checkbox"/> Imitación INOX RAL 9007 <input type="checkbox"/> RAL 1 cara: <input type="text"/> <input type="checkbox"/> RAL 2 caras: <input type="text"/> <input type="checkbox"/> LISO 1 SURCO CENTRAL <input type="checkbox"/> Blanco RAL 9010 <input type="checkbox"/> RAL 1 cara: <input type="text"/> <input type="checkbox"/> RAL 2 caras: <input type="text"/> <input type="checkbox"/> PANEL ACRISTALADO (consultar) <input type="checkbox"/> MADERA A LAS 2 CARAS <input type="checkbox"/> Madera clara <input type="checkbox"/> Madera oscura Panel exterior liso UNICANAL Panel interior acanalado liso	<input type="checkbox"/> 200 mm Estándar doble guía HOME-F <input type="checkbox"/> 330 mm Residencial simple guía <input type="checkbox"/> 330 mm. Elevado <input type="text"/> (de 330 a 550 mm. TOTAL) <input type="checkbox"/> Inclinado Grados <input type="text"/> (máx. 20 grados) <input type="checkbox"/> Sobreelevado medida de suelo a techo: <input type="text"/> <input type="checkbox"/> Vertical medida de suelo a techo: <input type="text"/> <input type="checkbox"/> Muelles laterales HOME-X <input type="checkbox"/> Cobertor nylon NEGRO muelles laterales HOME-X <input type="checkbox"/> Fijación manual guía superior HOME-F y HOME-X CIERRE <input type="checkbox"/> Cerradura seguridad <input type="checkbox"/> Desbloqueo ext. Colocada en la puerta <input type="checkbox"/> Asa embutida negra <input type="checkbox"/> SI <input type="checkbox"/> NO Cuando no se marquen, se entenderán NO INCLUIDAS . OPCIONES <input type="checkbox"/> Portón peatonal (con seguro) <input type="checkbox"/> C/ UMBRAL Cuando no se marque, se entenderá SIN UMBRAL . Perfil portón: <input type="checkbox"/> BL <input type="checkbox"/> NG <input type="checkbox"/> RAL <input type="checkbox"/> Muelle uso intensivo Ciclos: <input type="text"/> <input type="checkbox"/> Tarja Longitud: <input type="text"/> Altura: <input type="text"/> <input type="checkbox"/> Premarco tubo 80x40 Galva (adjuntar plano) <input type="checkbox"/> Placa base regulable <input type="checkbox"/> Omegas <input type="checkbox"/> Placa rotura de cable <input type="checkbox"/> Sistema antirobo <input type="checkbox"/> Verificación emplazamiento y mediciones definitivas <input type="checkbox"/> Motor uso residencial <input type="checkbox"/> Motor uso intensivo <input type="checkbox"/> MONTAJE puerta <input type="checkbox"/> MONTAJE motor Población MONTAJE:	<input type="checkbox"/> Rect. de 609 X 203 TRANSP. (en 609 X 203 solo TRANSPARENTE) <input type="checkbox"/> Rectangular 535 X 345 <input type="checkbox"/> Blanca <input type="checkbox"/> Transparente <input type="checkbox"/> Negra <input type="checkbox"/> Translúcida <input type="checkbox"/> Madera clara <input type="checkbox"/> Madera oscura <input type="checkbox"/> Lacado mirillas RAL: <input type="text"/> <input type="checkbox"/> Cuadrada - INOX - Redonda <input type="checkbox"/> Cantidad: <input type="text"/> Situación: <div style="border: 1px solid black; height: 100px; width: 100%;"></div> REJILLAS VENTILACION 335 x 130 Cantidad <input type="text"/> <input type="checkbox"/> Blanca <input type="checkbox"/> Negra Situación: RAL: <input type="text"/> <div style="border: 1px solid black; height: 100px; width: 100%;"></div> Medida rejilla 335 x 130

Todas las medidas en mm Opciones de la puerta siempre **VISTO DESDE EL INTERIOR**

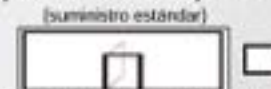
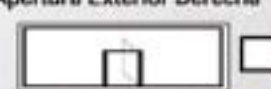
Puerta con Desnivel  (VISTO DESDE EL INTERIOR)	Notas: <div style="border: 1px solid red; padding: 5px;"> ADVERTENCIA: en TODOS los paneles la parte interior es siempre en acabado BLANCO acanalado stucco. EXCEPTO en los acabados MADERA A LAS 2 CARAS según se indica. </div>	Apertura Exterior Izquierda (suministro estándar)  Apertura Exterior Derecha  (VISTO DESDE EL INTERIOR)
--	---	--

PREMARCO METALICO PARA SECCIONAL

PRESUPUESTO

PEDIDO

DE MUELLES SUPERIORES

DE MUELLES LATERALES

EMPRESA	FECHA
CLIENTE	POBLACION
S/REF:	PEDIDO POR:
SELLO	FIRMA

NECESARIO PARA SECCIONALES

DE MUELLES SUPERIORES

80 ó 100 mm

DM (COLOCADO EN EL CENTRO)

DM (COLOCADO EN EL CENTRO)

DINTEL

mm

80 ó 100 mm, SEGÚN DINTEL

HL (ALTO LUZ)

mm

VISTO DESDE EL INTERIOR

ANCHO LUZ

A

mm

80 ó 100 mm (A ELEGIR)

* FABRICADO CON TUBO GALVANIZADO 80 x40 x 1,5 mm (MUELLES SUPERIORES)

* FABRICADO CON TUBO GALVANIZADO 100 x40 x 1,5 mm (MUELLES LATERALES)

* PARA SECCIONAL CON 2 MUELLES, SI LLEVASE 1, 3 ó 4 MUELLES EL PREMARCO VARIARA

* EN PUERTAS COLOCADAS EN TIPO TUNEL, EL PREMARCO SERA SIEMPRE DE TUBO 100 x 40 mm

MONTADO

DESMONTADO

LACADO RAL

Siempre desmontado



GARRA ESQUINA EXTERIOR



PLETINA RECTA DE 10mm DETRÁS



GARRA ESQUINA INTERIOR



PLETINA RECTA DE 10mm INTERIOR



GARRA CENTRO RECTA



PLETINA ESCUADRA DE 10mm EXTERIOR



SIN GARRAS



PLETINA ESCUADRA DE 10mm INTERIOR

(LAS PLETINAS LLEVAN TALADRO DE 10mm)



Nº ESCUADRAS SUELTAS PARA ATORNILLAR CON AGUJEROS:

PUERTAS SECCIONALES

DECLARACIÓN CONFORMIDAD SALPE, ENSAYO



SALPE, PUERTAS Y AUTOMATISMOS S.L.
P.I. Ciudad del transporte II
C/ Dinamarca esq. Cuadra Morterás
C.P.: 12006 Castellón de la Plana (ESPAÑA)
TLF: 964 24 62 83 / Fax: 964 34 19 69
www.salpe.eu / salpe@salpe.eu

DECLARACIÓN DE CONFORMIDAD C/E

Norma UNE-EN 13241-1:2003

(Directivas: 89/06/CE; 98/37/CE; 98/79/CE;
89/336/C y sucesivas modificaciones)

DECLARA QUE:

Todas las puertas Seccionales, de uso Residencial o Industrial, de los modelos HOME-F, HOME-X, SF200, KD3H330, SRP70, REN70, EXS40 y sistemas industriales SL/SL+I, HL/HL+I, HL/LL, VL ,VL-LL, LHI-200/300 y VL-DOCK DOOR cumplen con la normativa vigente. Del mismo modo, que los elementos y componentes relacionados en su fabricación, incluyendo automatismos y las motorizaciones que hayan superado con buen resultado la homologación tipo UNE-EN 13241-1:2003 (Puertas industriales, comerciales, de garaje y Portones).

MANTENIMIENTO:

Tal y como indica la directiva 89/06/CE, se considera a las puertas automáticas de garaje como maquinaria peligrosa, por lo tanto, será obligación del propietario realizar los mantenimientos correspondientes según las características de uso de las puertas, pudiendo quedar anulada la garantía en caso de no llevarse a cabo.

A TENER EN CUENTA:

Ante cualquier modificación de los materiales o componentes de la puerta, así como medidas de la misma, se retirará el marcado CE de la puerta.

SP TECHNICAL RESEARCH INSTITUTE OF SWEDEN (556464-6874)
SP. BOX 857
SE - 501 15 Borås
SWEDEN

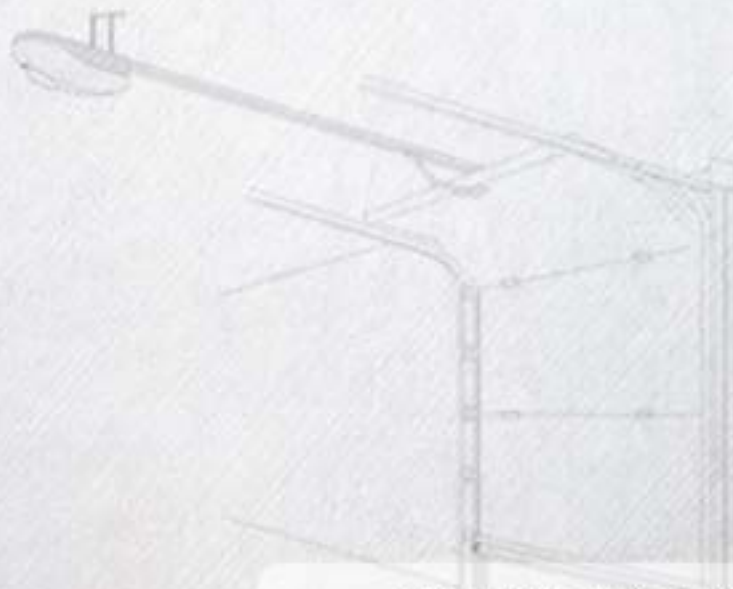

En Castellón, a 3 de junio de 2013
DIRECTOR GERENTE

PUERTAS SECCIONALES

NORMATIVAS Y CERTIFICACIONES



SALPE, PUERTAS Y AUTOMATISMOS S.L.
P.I. Ciudad del transporte II
C/ Dinamarca esq. Cuadra Morterás
C.P.: 12006 Castellón de la Plana (ESPAÑA)
TLF: 964 24 62 83 / Fax: 964 34 19 69
www.salpe.eu / salpe@salpe.eu

Las puertas seccionales Salpe, se distinguen por la calidad certificada de todos sus componentes y la búsqueda constante de la más avanzada tecnología. En esta sección puede comprobar la calidad de los materiales utilizados para la fabricación de las puertas de garaje Salpe, así como el cumplimiento de todas las normativas con los más altos estándares de calidad.

NORMATIVAS DE COMPONENTES

Los componentes de las puertas seccionales Salpe, están certificados a través de SP Technical Research Institute Of Sweden / Organismo Notificado N° 0402 a la Comisión Europea para la Directiva de Productos de la Construcción 89/106/CEE.

Esta certificación garantiza que los productos cumplan con la normativa exigible al sector.

Los paneles, perfiles, herrajes y accesorios para puertas seccionales están comprobadas respecto a:

- Resistencia térmica según **EN 14509 Anexo A.10.**
- Permeabilidad al agua. Ensayos según **EN 12865 (600Pa).**
- Permeabilidad al aire. Ensayo según **EN 12114.**
- Aislamiento acústico al ruido aéreo. Ensayo según **EN ISO 140-3.**
- Tolerancia Dimensional. Ensayo según **EN 14509 Anexo D.**
- Ensayo de reacción al fuego. Ensayo según **EN 13823 EN ISO 11925-2.**
- Comportamiento frente al fuego externo de cubiertas. Ensayo según **EN 1187.**

NORMATIVAS DE PRODUCTO

UNE- EN 13241-1/A1:2011 "Puertas industriales, comerciales de garaje y portones. Norma de producto. Parte 1. Productos sin características de resistencia al fuego o control de humos."

REFERENCIA A LAS DIRECTIVAS CORRESPONDIENTES

- Directiva de producto de la construcción **89/106/CEE**
- Directiva de máquinas **98/37/CEE** (corregida por la directiva **98/79/CEE**)
- Directiva de compatibilidad electromagnética **89/336/CEE**

PUERTAS ENROLLABLES ALUMINIO



AL SERVICIO DEL PROFESIONAL



MÁS CALIDAD, MÁS SEGURIDAD, MÁS GARANTIA.

LAMA LP 55 EC

LP 55 EC

- 1/ LP 55 EC2G
- 2/ REMATE LP 55 EC

La lama LP 55 EC viene equipada con un exclusivo sistema de cierre silencioso.



LP 55 EC2G



ACABADOS DISPONIBLES

- Carta colores **RAL**.
- Muestrario lacado madera.
- Muestrarios anodizados.

OPCIONES

Ciega o troquelada en gancho (G), combinables entre sí.
Otras longitudes de fabricación.

GUÍAS COMPATIBLES

GUÍAS

GUÍA
28X85

BURLETES

Junta rígida de **4mm** en ambos lados.



REMATE LP 55 EC

- Ancho máximo recomendable: 3 m
- Alto máximo recomendable: 2,5 m
- Peso por metro cuadrado: 10,80 kg/m²



SISTEMA SILENCIOSO

- * Modelo indicado para locales comerciales con huecos de dimensiones reducidas y hasta un ancho máximo de 3 m.
- * Ciega o troquelada en el gancho, ofrece también la opción de un acabado con rallas horizontales, ampliando así sus posibilidades estéticas.

PUERTAS ENROLLABLES ALUMINIO



LAMA LP 75 C / LP 75 EC

LP 75C-LP 75EC

- 1/ LP 75 C
- 2/ LP 75 EC1 (CIEGA)
- 3/ LP 75 EC1T (TROQUELADA)
- 4/ LP 75 EC1TT (DOBLE TROQUEL)

- 5/ LP 75 EC1V (VENTILADA)
- 6/ REMATE LP 75



LP 75 C



ACABADOS DISPONIBLES

- Carta colores **RAL**.
- Carta de colores lama perfilada.

OPCIONES

Combinable con lama de extrusión **LP 75 EC**.
Otras longitudes de fabricación.

GUÍAS COMPATIBLES

GUÍAS

GUÍA 39X100	GUÍA 39X75	GUÍA 39X50
GUÍA 90X100	GUÍA 115X85	GUÍA 115X105

BURLETES

Junta rígida de **6mm** en cada lado.



REIMATE LP 75 EC

- Ancho máximo recomendable: 3 m
- Alto máximo recomendable: 2,5 m
- Peso por metro cuadrado: 10,80 kg/m²

- * Esta lama esta especialmente indicada para garajes y ámbitos domésticos cuyos huecos requieren una mayor cobertura.
- * La posibilidad de combinarla con la lama de aluminio perfilado, permite ofrecer un mayor número de soluciones.
- * Disponible en una amplia gama de colores (Carta Ral, Anodizados...) que permiten una perfecta combinación con las ventanas.

LAMA LP 80 ES

LP 80 ES

- | | |
|--------------------------------|------------------------------|
| 1/ LP 80 ES1T (TROQUELADA) | 5/ LP 80 ES1V (VENTILADA) |
| 2/ LP 80 ES1TT (DOBLE TROQUEL) | 6/ LP 80 ES1 (CIEGA) |
| 3/ LP 80 ES1P (PERFORADA) | 7/ LP 80 ES2 (DOBLE TABIQUE) |
| 4/ LP 80 ES1M (MICROPERFORADA) | 8/ REMATE LP 80/100 ES |



LP 80 ES1



LP 80 ES2



ACABADOS DISPONIBLES

- Carta colores **RAL**.
- Muestrario lacado madera.
- Muestrario anodizados.

OPCIONES

Ciega, doble tabique, troquelada (T), troquel doble (TT) **, perforada, microperforada y ventilada combinables entre sí. Láminas de policarbonato (PC) en los huecos troquelados. Otras longitudes de fabricación.

GUÍAS COMPATIBLES

GUÍAS

GUÍA 39X100	GUÍA 39X75	GUÍA 39X50
GUÍA 90X100	GUÍA 115X85	GUÍA 115X105

BURLETES

Junta rígida labio de **9mm** en ambos lados.



REIMATE LP 80ES/100ES

- Ancho máximo recomendable: 4,5 m.
- Alto máximo recomendable: 5 m.
- Peso por metro cuadrado: 10,80 kg/m²



SISTEMA SILENCIOSO

- * Su suave y elegante línea, sumada a la alta visibilidad que ofrecen las lamas troqueladas, perforadas y microperforadas, hacen de este modelo el idóneo para locales comerciales.
- * La completa microperforación de todas sus lamas permite una visión completa del local sin renunciar a la seguridad.
- * Equipada con el exclusivo sistema silencioso, con el que tanto la apertura como el cierre de la puerta se realiza de forma silenciosa.

LAMA LP 100 ES

LP 100 ES

- 1/ LP 100 ES1T (TROQUELADA)
- 2/ LP 100 ES1TT (DOBLE TROQUEL)
- 3/ LP 100 ES1P (PERFORADA)
- 4/ LP 100 ES1M (MICROPERFORADA)

- 5/ LP 100 ES1V (VENTILADA)
- 6/ LP 100 ES1 (CIEGA)
- 7/ REMATE LP 80/100 ES



LP 100 ES1



ACABADOS DISPONIBLES

- Carta colores RAL.
- Muestrario lacado madera.
- Muestrario anodizados.

OPCIONES

Ciega, troquelada (T), troquel doble (TT) **, perforada, microperforada y ventilada combinables entre sí. Láminas de policarbonato (PC) en los huecos troquelados. Otras longitudes de fabricación.

GUÍAS COMPATIBLES

GUÍAS

GUÍA 39X100	GUÍA 39X75	GUÍA 39X50
GUÍA 90X100	GUÍA 115X85	GUÍA 115X105

BURLETES

Junta rígida labio de **9mm** en ambos lados.



REIMATE
LP 80ES/100ES

- Ancho máximo recomendable lama simple: 5 m.
- Ancho máximo recomendable lama doble: 6,5 m.
- Alto máximo recomendable: 5 m.
- Peso por metro cuadrado lama simple: 9,5 kg/m²
- Peso por metro cuadrado lama doble: 11,40 kg/m²



SISTEMA SILENCIOSO

- * Elegancia y máxima visibilidad para comercios con puertas de grandes dimensiones.
- * La completa microperforación de todas sus lamas permite una visión completa del local sin renunciara a la seguridad. Por ello, es la opción más elegida por locales comerciales que desean disfrutar de un escaparate las 24 horas del día.
- * Esta lama puede combinarse con láminas de policarbonato con las que evitar el paso de aire, polvo...
- * Las puertas fabricadas con la lama LP 100 ES vienen equipadas con un sistema de gomas que permite una apertura y cierre silencioso de la puerta.

PUERTAS ENROLLABLES ALUMINIO



LAMA LP 100 REP

LP 100 REP

- 1/ LP 100 ES 1T (TROQUELADA)
- 2/ LP 100 ES 1TT (DOBLE TROQUEL)
- 3/ LP 100 ES 1P (PERFORADA)
- 4/ LP 100 ES 1M (MICROPERFORADA)

- 5/ LP 100 ES 1V (VENTILADA)
- 6/ LP 100 ES1 (CIEGA)
- 7/ REMATE LP 80/100 ES



LP 100 ES 1 REP



ACABADOS DISPONIBLES

- Carta colores **RAL**.
- Muestrario lacado madera.
- Muestrario anodizados.

OPCIONES

Ciega, troquelada (**T**), troquel doble (**TT**)**, perforada, microperforada y ventilada combinables entre sí. Láminas de policarbonato (**PC**) en los huecos troquelados. Otras longitudes de fabricación.

GUÍAS COMPATIBLES

GUÍAS

GUÍA 39X100	GUÍA 39X75	GUÍA 39X50
GUÍA 90X100	GUÍA 115X85	GUÍA 115X105

BURLETES

Junta rígida labio de **9mm** en ambos lados.



REIMATE
LP 80/100 ES

- Ancho máximo recomendable: 3,5 m.
- Alto máximo recomendable: 4 m.
- Peso por metro cuadrado: 8,00 kg/m²

* Perfil de aluminio de extrusión. El modelo LP 100 REP es el indicado para sustituir puertas de hierro por una de aluminio sin necesidad de cambiar la estructura de las guías.

LAMA LP 65 ECB

LP 65 ECB

- 1/ LP 65 ECB 1 (CIEGA)
- 2/ LP 65 ECB 1T (TROQUELADA)
- 3/ LP 65 ECB 1TT (DOBLE TROQUEL)
- 4/ LP 65 ECB 2 (DOBLE TABIQUE)

- 5/ JUNQUILLO 65 ECB
- 6/ REMATE LP 65 ECB



LP 65 ECB1



LP 65 ECB2



JUNQUILLO 65 ECB



ACABADOS DISPONIBLES

- Carta colores **RAL**.
- Muestrario lacado madera.
- Muestrario anodizados.

OPCIONES

Ciega, doble tabique, troquelada (T), troquel doble (TT)**, combinables entre sí.
Láminas de policarbonato (PC) en los huecos troquelados.
Otras longitudes de fabricación.

GUÍAS COMPATIBLES

GUÍAS

GUÍA
28X85

BURLETES

Junta blanda de **4mm** en ambos lados.



REMATE LP 65 ECB

- Ancho máximo recomendable: 3,5 m.
- Alto máximo recomendable: 4 m.
- Peso por metro cuadrado: 10,80 kg/m²



SISTEMA AUTOBLOCANTE

- * Modelo equipado con el exclusivo junquillo autoblocante de seguridad, que proporciona hasta 30 puntos de bloqueo por cada metro de altura en caso de un intento de apertura forzado.
- * Las lamas troqueladas con huecos de 150x25 mm y 325x25mm ofrecen una alta visibilidad del interior, pudiendo completarse con láminas de policarbonato transparente, con las que evitar el paso del aire, polvo.
- * Por su diseño, tamaño y prestaciones está indicada para comercios y viviendas que requieren de la máxima seguridad y fiabilidad.

LAMA LP 105 ECB

LP 105 ECB

- 1/ LP 105 ECB 1 (CIEGA)
- 2/ LP 105 ECB 1T (TROQUELADA)
- 3/ LP 105 ECB 1TT (DOBLE TROQUEL)
- 4/ LP 105 ECB 2 (DOBLE TABIQUE)

- 5/ JUNQUILLO 105 ECB
- 6/ REMATE LP 105 ECB

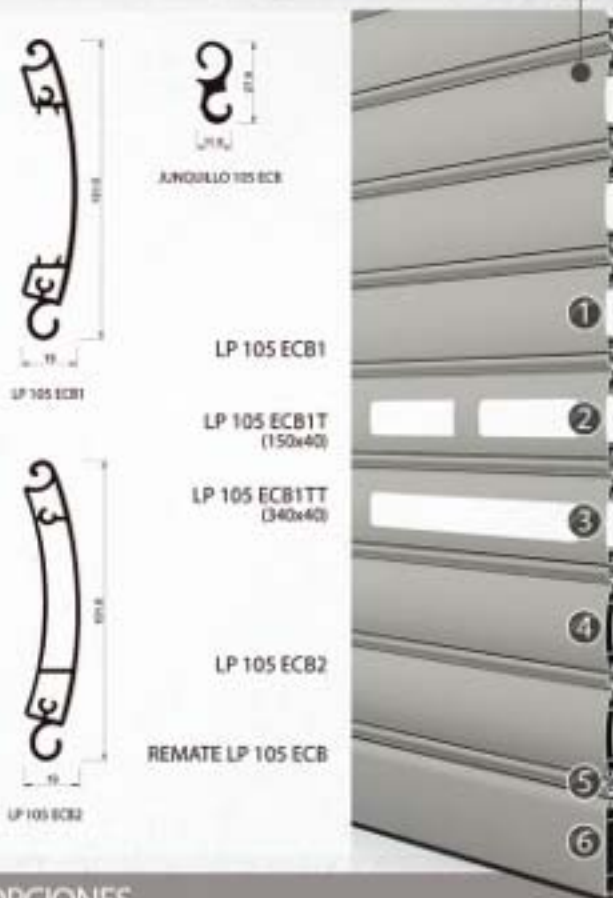

ACABADOS DISPONIBLES

- Carta colores **RAL**.
- Muestrario lacado madera.
- Muestrario anodizados.

OPCIONES

Ciega, doble tabique, troquelada (T), troquel doble (TT)**, combinables entre sí.
Láminas de policarbonato (PC) en los huecos troquelados.
Otras longitudes de fabricación.

GUÍAS COMPATIBLES

GUÍAS

GUÍA 39X100	GUÍA 39X75	GUÍA 39X50
GUÍA 90X100	GUÍA 115X85	GUÍA 115X105

BURLETES

Junta blanda de **4mm** en cada lado.



REMATE LP 105 ECB

- Ancho máximo recomendable lama simple: 5 m.
- Ancho máximo recomendable lama doble: 6,5 m.
- Alto máximo recomendable: 5 m.
- Peso por metro cuadrado lama simple: 11,70 kg/m²
- Peso por metro cuadrado lama doble: 14,20 kg/m²



- * Modelo equipado con el exclusivo junquillo autoblocante que impide la apertura externa de la puerta cuando se encuentra completamente cerrada.
- * En caso de un intento de levantamiento forzado desde el exterior, este sistema proporciona hasta 20 puntos de bloqueo diferentes por cada metro de altura.

GUIAS



GUIA 28X85
28X85 GUIDE
COULISSE 28X85

LP 100 REP
LP 85 ECB
LP 55 EC



GUIA 39X100
39X100 GUIDE
COULISSE 39X100

LP 80 ES
LP 100 ES
LP 105 ECB
LP 75 C
LP 75 EC



GUIA 39X75
39X75 GUIDE
COULISSE 39X75

LP 80 ES
LP 100 ES
LP 105 ECB
LP 75 C
LP 75 EC



GUIA 90X100
90X100 GUIDE
COULISSE 90X100

LP 80 ES
LP 100 ES
LP 105 ECB
LP 75 C
LP 75 EC

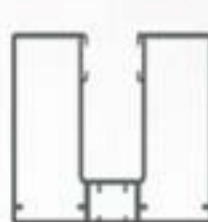

GUIA 115X85
115X85 GUIDE
COULISSE 115X85

LP 80 ES
LP 100 ES
LP 105 ECB
LP 75 C
LP 75 EC

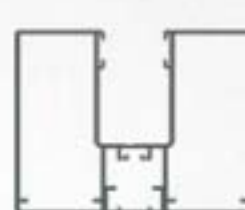

GUIA 115X105
115X105 GUIDE
COULISSE 115X105

LP 80 ES
LP 100 ES
LP 105 ECB
LP 75 C
LP 75 EC



CAJÓN



*Twinbox es un nuevo concepto de cajón para puertas enrollables, formado por perfiles de extrusión, los cuales se engarzan unos con otros y se atornillan de forma oculta proporcionando al conjunto mayor robustez, un acabado homogéneo y un sencillo y rápido sistema de montaje.

* Twinbox se destaca por su fácil y rápido sistema de montaje. Para registrar el cajón basta con retirar el junquillo que oculta los tornillos, destornillar y al girar la tapa esta se libera. Su singular diseño proporciona mayor seguridad al evitar descuelgues ya que la tapa de registro sólo se libera al girarla.

* Existe la posibilidad de retirar del cajón cualquier tapa así como el esquinero inferior (incluso montado entre paredes) lo que facilita tanto el montaje como cualquier acción que precise de la retirada del tejido. Todas estas facilidades se traducen en una importante reducción de tiempos en el montaje y en tareas de mantenimiento.

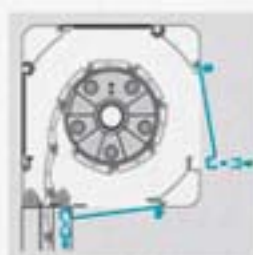
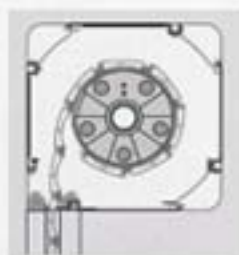

SISTEMAS DE MONTAJE

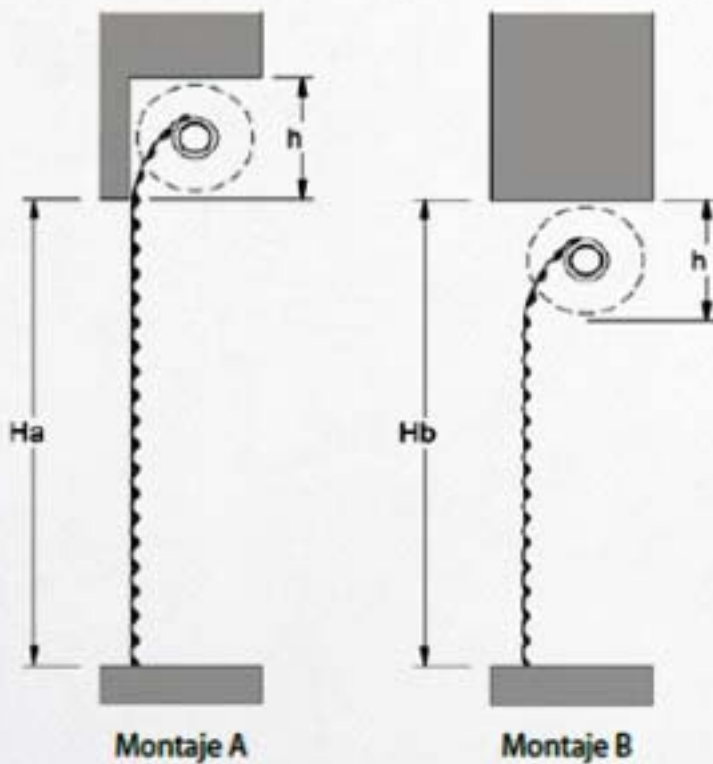
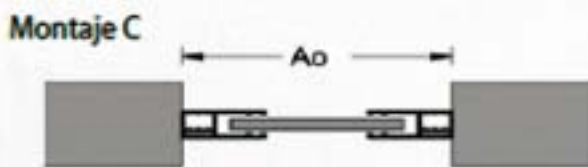
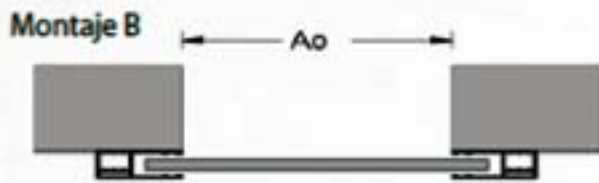

SISTEMAS DE PUERTAS 1 DE 2

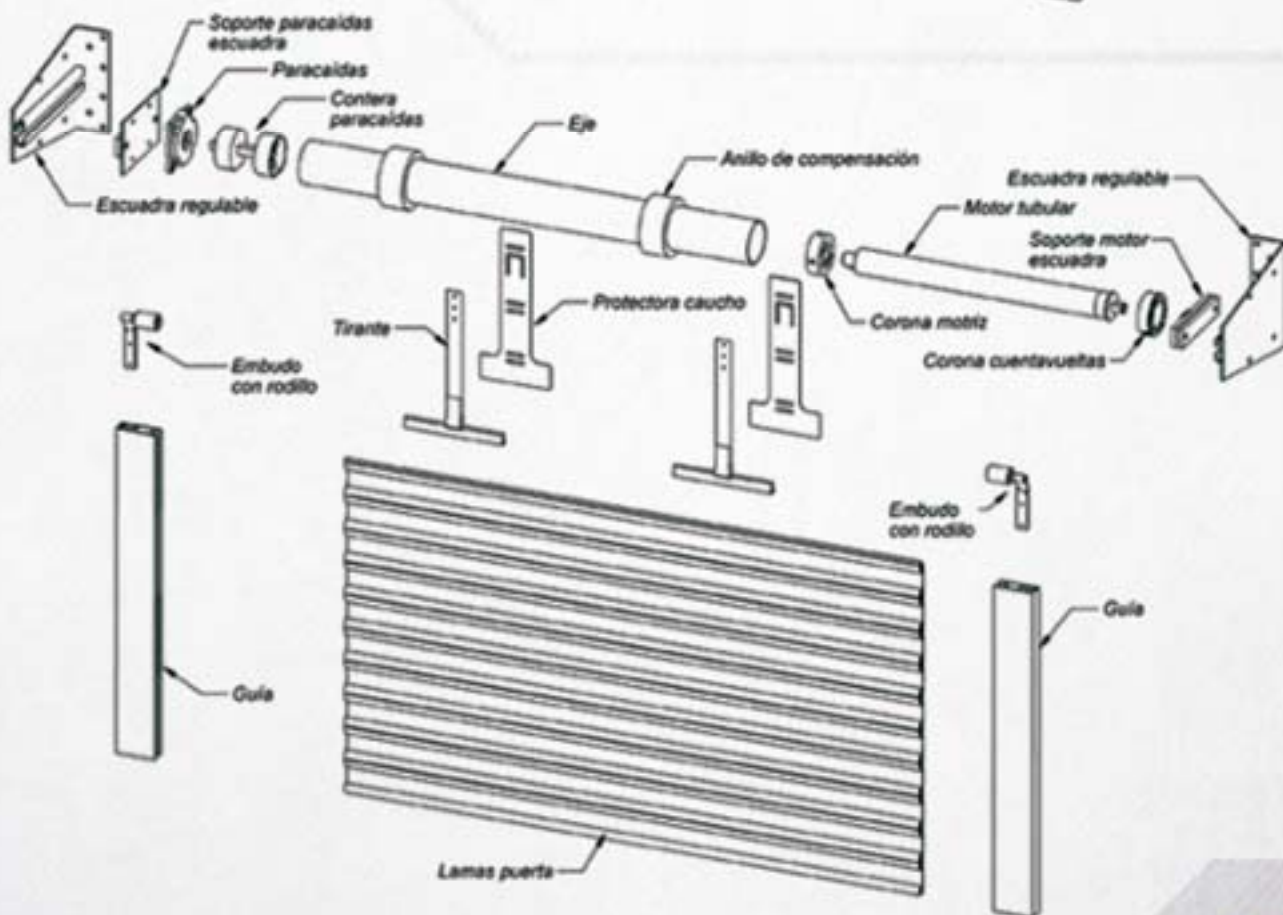
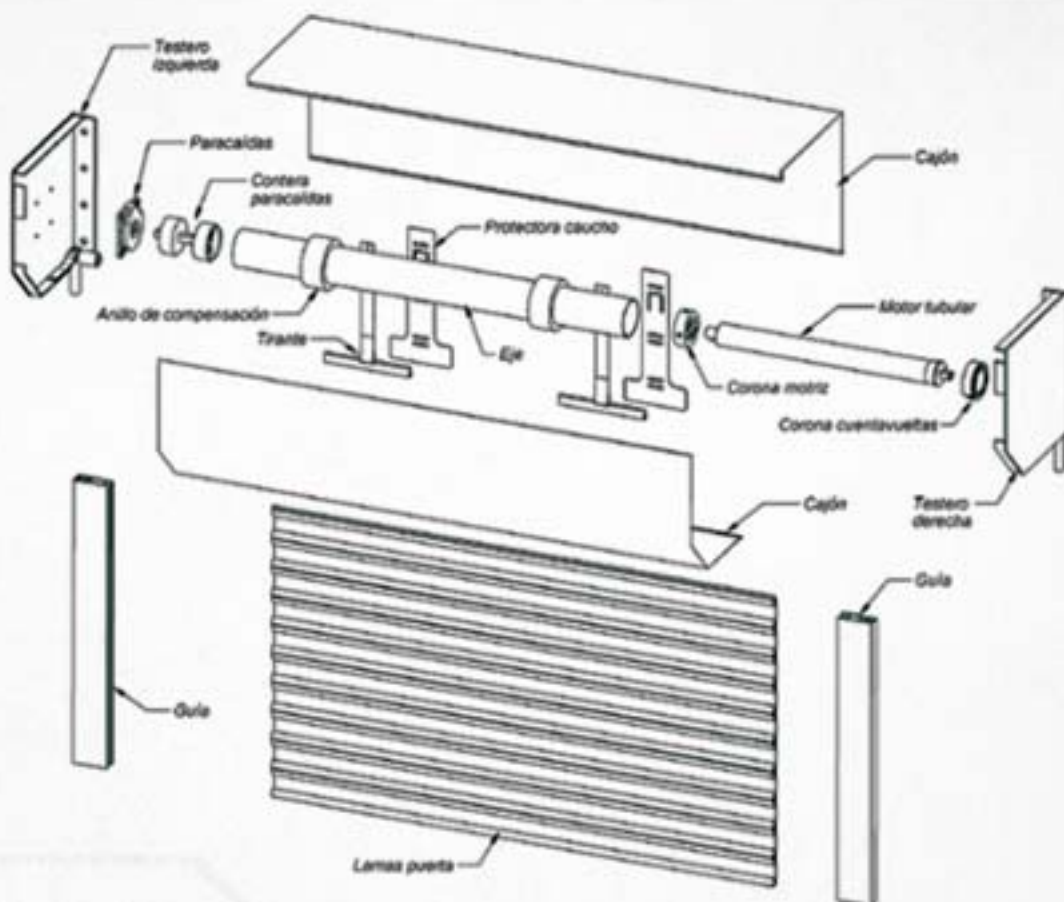

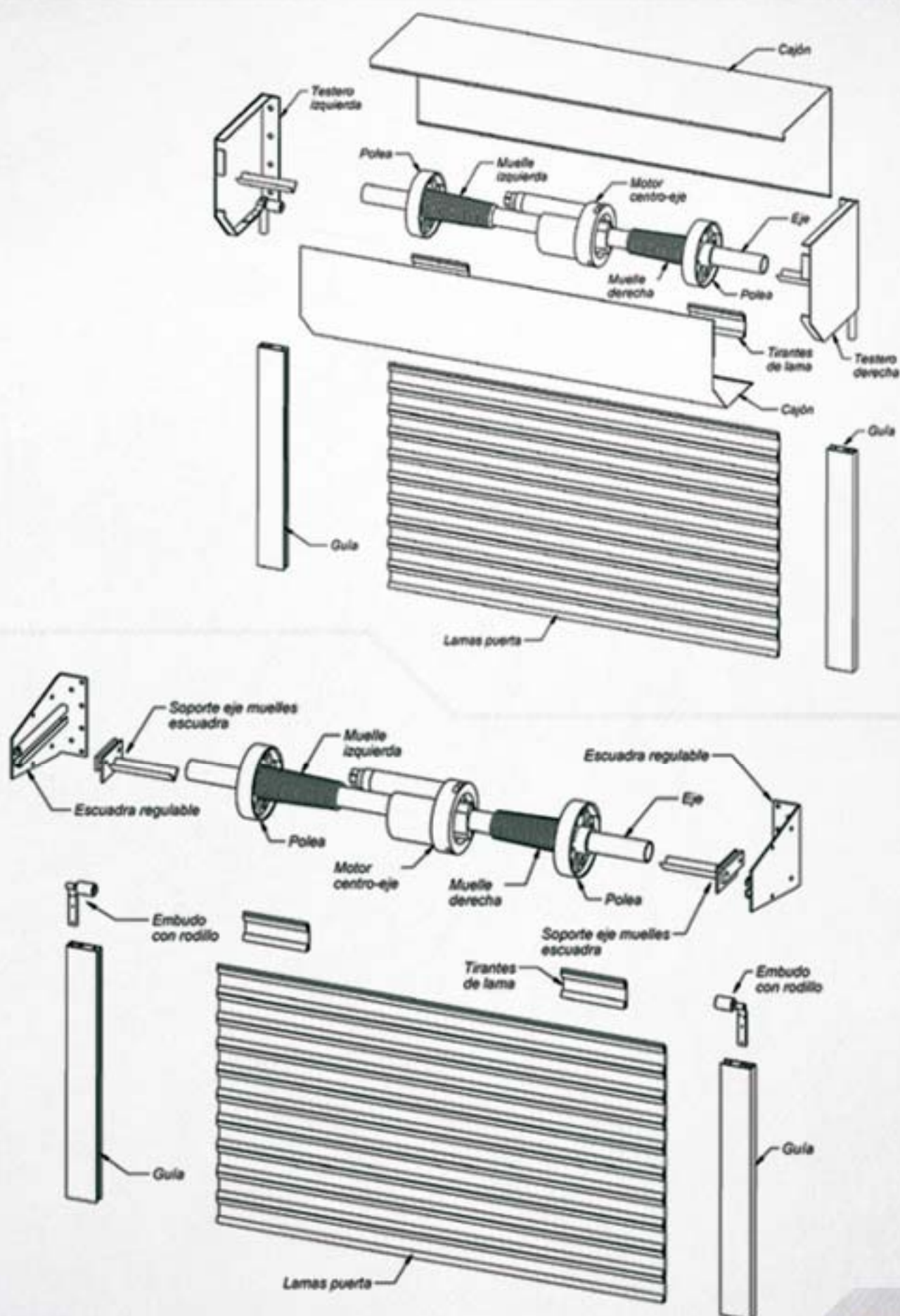

SISTEMAS DE MANDO

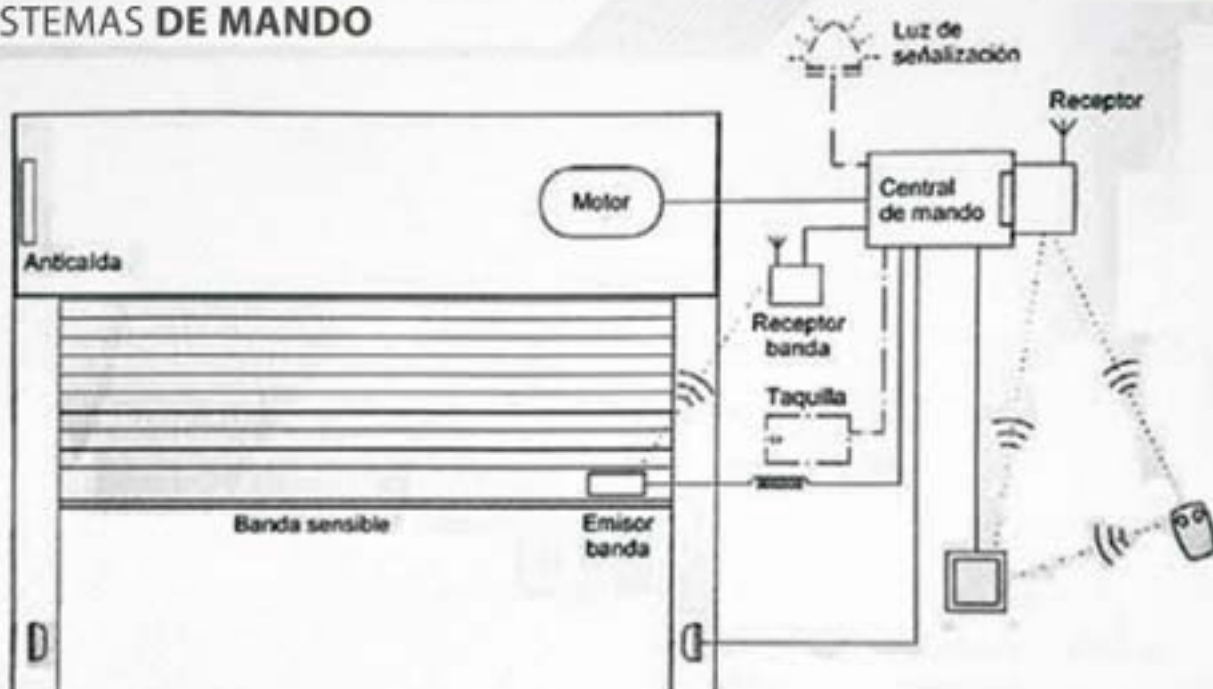

Puerta con escuadra de obra y motor tubular

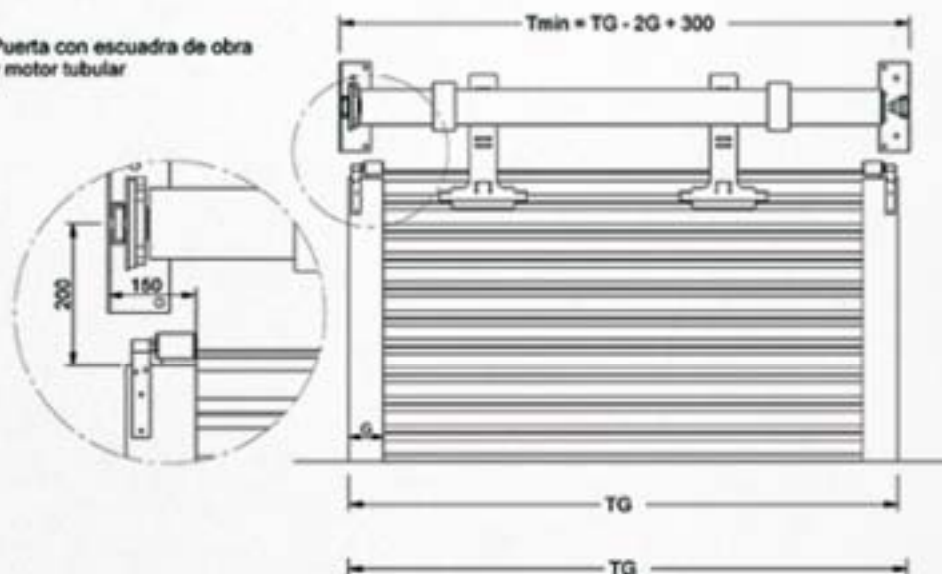

Puerta con escuadra de obra y eje de muelles, con o sin motor centro eje



TABLA DE ENROLLAMIENTOS LAMAS DE PUERTAS

LAMA	EJE	ALTURA							
		1,5m	2m	2,5m	3m	3,5m	4m	4,5m	5m
		ENROLL.	ENROLL.	ENROLL.	ENROLL.	ENROLL.	ENROLL.	ENROLL.	ENROLL.
LP55EC	70	230	230	260	280	310	320	303	340
	100	210	240	260	270	290	300	320	320
	133	240	250	260	280	300	310	330	340
	200	270	290	300	320	330	350	360	370
	220	280	290	320	340	350	360	370	380
	240	310	320	340	340	370	370	390	390
LP75C LP75EC	100	260	280	290	310	330	350	370	370
	133	250	270	310	310	340	350	370	380
	200	300	310	340	350	370	380	400	400
	220	320	330	360	360	390	390	420	430
	240	340	340	370	370	400	410	420	430
LP80ES	100	230	240	270	280	310	310	330	330
	133	220	250	270	280	320	320	330	350
	200	280	290	310	330	360	360	370	390
	220	290	300	320	330	360	360	380	390
	240	300	310	330	340	370	370	390	390
LP100ES	100	220	260	270	300	310	320	340	350
	133	260	270	280	300	310	330	340	360
	200	270	290	310	330	340	350	360	380
	220	290	300	330	350	350	360	380	390
	240	300	320	340	350	370	380	390	400
LP100REP	100	220	260	270	280	310	320	340	350
	133	260	270	280	290	310	330	340	360
	200	270	290	310	330	340	350	360	380
	220	290	300	330	340	350	360	380	390
	240	300	320	340	350	370	380	390	400
LP65ECB	70	220	240	260	270	290	310	320	340
	100	220	230	270	280	280	300	310	320
	133	230	240	270	280	300	310	330	340
LP105ECB	133	290	300	330	340	350	360	390	400

Medidas de enrollamiento aproximadas, expresadas en milímetros según eje y tipo de lama.

PUERTAS ENROLLABLES ALUMINIO

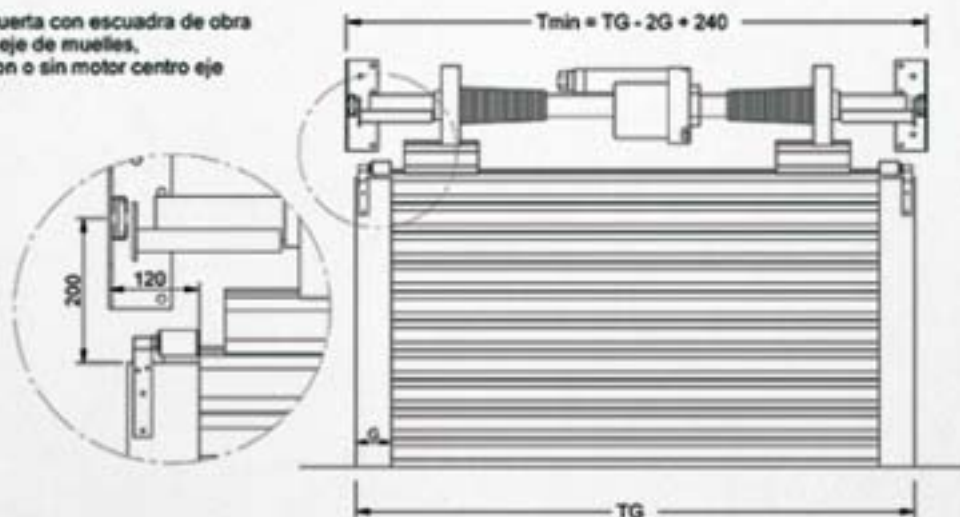

HOJA DE MEDIDAS ENROLLABLE ALUMINIO

www.sggrupo.com

HOJA DE MEDIDAS ENROLLABLE ALUMINIO			
<input type="checkbox"/> PARA PRESUPUESTO		<input type="checkbox"/> PARA PEDIDO	
EMPRESA:		FIRMA:	
FECHA:		SELLO:	
S/REF.:			
CANTIDAD:			
LAMA	GUIA	EJE	
COLOR:	COLOR:	<input type="checkbox"/> EJE TUBULAR	
<input type="checkbox"/> LP 80 ES: (B), (C), (D), (E), (F)	(A) <input type="checkbox"/> GUIA 28 X 85	<input type="checkbox"/> EJE MUELLES (MANUAL)	
<input type="checkbox"/> TROQUELADA	(B) <input type="checkbox"/> GUIA 39 X 100	<input type="checkbox"/> EJE MUELLES (PARA 1 MOTOR)	
<input type="checkbox"/> DOBLE TROQUEL	(C) <input type="checkbox"/> GUIA 39 X 75	<input type="checkbox"/> EJE MUELLES (2 MOTOR LATERAL)	
<input type="checkbox"/> PERFORADA	(D) <input type="checkbox"/> GUIA 90 X 100	<input type="checkbox"/> EJE ENJALADO	
<input type="checkbox"/> MICROPERFORADA	(E) <input type="checkbox"/> GUIA 115 X 85	ACCESORIOS	
<input type="checkbox"/> VENTILADA	(F) <input type="checkbox"/> GUIA 115 X 105	<input type="checkbox"/> CENTRAL CON RECEPTOR	
<input type="checkbox"/> CIEGA	CAJON		<input type="checkbox"/> RECEPTOR
<input type="checkbox"/> DOBLE TABIQUE	<input type="checkbox"/> SI <input type="checkbox"/> NO	<input type="checkbox"/> FOTOCELULA EMISOR - RECEPTOR	
<input type="checkbox"/> LP 100 ES: (B), (C), (D), (E), (F)	COLOR:	<input type="checkbox"/> FOTOCELULA ESPEJO	
<input type="checkbox"/> TROQUELADA	<input type="checkbox"/> NORMAL	<input type="checkbox"/> MANDOS	
<input type="checkbox"/> DOBLE TROQUEL	<input type="checkbox"/> TWINBOX	<input type="checkbox"/> PULSADOR	
<input type="checkbox"/> PERFORADA	ACCIONAMIENTO		<input type="checkbox"/> TAQUILLA DESBLOQUEO
<input type="checkbox"/> MICROPERFORADA	<input type="checkbox"/> MOTOR TUBULAR	<input type="checkbox"/> TAQUILLA DESBLOQUEO EN GUIA	
<input type="checkbox"/> VENTILADA	<input type="checkbox"/> MOTOR TUBULAR CON CARDAN	<input type="checkbox"/> CERRADURA EN BAJO	
<input type="checkbox"/> CIEGA	<input type="checkbox"/> MOTOR CENTRO EJE MUELLES	<input type="checkbox"/> CERRADURA SUELO	
<input type="checkbox"/> LP 100 REP: (A)	<input type="checkbox"/> BIMOTOR CENTRO EJE MUELLES	<input type="checkbox"/> LLAVES IGUALES	
<input type="checkbox"/> TROQUELADA	<input type="checkbox"/> 2 BIMOTOR LATERAL EJE MUELLES	<input type="checkbox"/> BANDA SEGURIDAD	
<input type="checkbox"/> DOBLE TROQUEL	<input type="checkbox"/> 2 MOTOR LATERAL EJE MUELLES	<input type="checkbox"/> POLICARBONATO TRANSPARENTE	
<input type="checkbox"/> CIEGA	MEDIDAS		
<input type="checkbox"/> LP 105 ECB: (B), (C), (D), (E), (F)	ANCHO LUZ <input type="checkbox"/> mm TOTAL <input type="checkbox"/> mm		ALTO LUZ <input type="checkbox"/> mm TOTAL <input type="checkbox"/> mm
<input type="checkbox"/> CIEGA	Montaje A <input type="checkbox"/>		
<input type="checkbox"/> TROQUELADA	Montaje B <input type="checkbox"/>		
<input type="checkbox"/> DOBLE TROQUEL	Montaje C <input type="checkbox"/>		
<input type="checkbox"/> DOBLE TABIQUE	Montaje A <input type="checkbox"/> Montaje B <input type="checkbox"/> Montaje C <input type="checkbox"/>		
<input type="checkbox"/> LP 65 ECB: (A)	OBSERVACIONES		
<input type="checkbox"/> CIEGA			
<input type="checkbox"/> TROQUELADA			
<input type="checkbox"/> DOBLE TROQUEL			
<input type="checkbox"/> DOBLE TABIQUE			
<input type="checkbox"/> LP 55 EC: (A)	MONTAJE		
<input type="checkbox"/> CIEGA	<input type="checkbox"/> MONTAJE PUERTA		<input type="checkbox"/> MONTAJE PUERTA Y MOTOR
<input type="checkbox"/> LP 75 C: (B), (C), (D), (E), (F)	POBLACION MONTAJE:		
<input type="checkbox"/> CIEGA			
<input type="checkbox"/> LP 75 EC: (B), (C), (D), (E), (F)	VISTA SUPERIOR:		
<input type="checkbox"/> CIEGA	VISTA LATERAL:		
<input type="checkbox"/> TROQUELADA			
<input type="checkbox"/> DOBLE TROQUEL			
<input type="checkbox"/> VENTILADA			

PUERTAS ENROLLABLES METALICAS

AL SERVICIO DEL PROFESIONAL

MONTAJE PROPIO SERVICIO TÉCNICO



ENROLLABLE GALVANIZADA

Cierre metálico enrollable construido con lamas articuladas galvanizadas.

Eje construido con tubo de diámetro y espesor adecuado a las medidas.



Poleas de nylon y muelles de alambre templado calculados en función de las medidas de la puerta.

Cerradura con pasadores laterales.

Guías de serie de **60mm.** de profundidad. **(Ver distintas opciones en accesorios).**

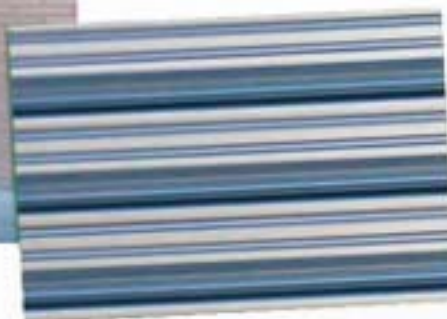

ENROLLABLE LAMA MICROPERFORADA



Cierre metálico enrollable construido con lamas articuladas galvanizadas. **MICROPERFORADAS**

Eje construido con tubo de diámetro y espesor adecuado a las medidas.

Poleas de nylon y muelles de alambre templado calculados en función de las medidas de la puerta.

Cerradura con pasadores laterales.

Guías de serie de **60mm.** de profundidad. **(Ver distintas opciones en accesorios).**

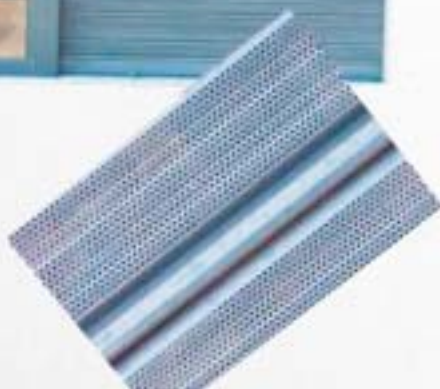

ENROLLABLE DE LAMA TROQUELADA



Cierre metálico enrollable construido con lamas articuladas galvanizadas con ventanas rectangulares de **45x90mm**.

Eje construido con tubo de diámetro y espesor adecuado a las mismas.



Poleas de nylon y muelles de alambre templado calculados en función de las medidas de la puerta.

ENROLLABLE DE MALLA



Cierre metálico enrollable construido a partir de varilla de **8 mm**. Unidas entre sí mediante grapas. Se fabrica en forma de círculo o concha.

Eje construido con tubo de diámetro y espesor adecuado a las mismas.

Poleas de nylon y muelles de alambre templado calculados en función de las medidas de la puerta.

Cerradura con pasadores laterales.

Guías de serie de 60mm. de profundidad. **(Ver distintas opciones en apartado accesorios).**

Varillas de aros y concha en **8 mm**.

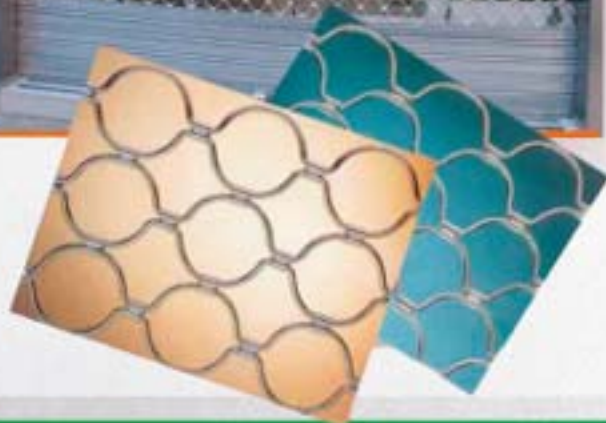

ENROLLABLES ACCESORIOS

GUIAS

Guías para empotrar de las siguientes medidas:

- 30 X 22 m.m (interior 20 m.m)
- 45 x 22 m.m (interior 20 m.m)
- 60 x 22 m.m (interior 20 m.m de serie)
- 80 x 22 m.m (interior 20 m.m)



Guías montantes de hierro.

Para su colocación sin albañilería (atornilladas.)

Montante de 50.

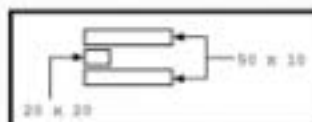

Montante de 100.

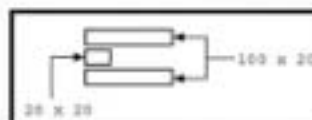

Construidos con perfil de acero laminado en frío y acabado en imprimación antioxidante.



OPCIONAL

PATINES DE NYLON EN LOS LATERALES DE LA LAMA REDUCIENDO EL RUIDO.

EJES

Eje Básico

Eje fabricado con tubo de **48 ó 60**, muelles especiales de torsión, poleas de nylon con el soporte adecuado para su colocación en obra.



Eje Básico con Jaula

Eje reforzado con emarrado de pletinas (**formando jaula**), muelles especiales de torsión, poleas especiales de nylon de **240 m.m.** y soporte adecuado para su colocación en obra.



PUERTAS ENROLLABLES METÁLICAS



MONTAJE PROPIO - SERVICIO TÉCNICO

HOJA DE MEDIDAS ENROLLABLE METÁLICA

HOJA DE MEDIDAS ENROLLABLE METÁLICA	
<input type="checkbox"/> PARA PRESUPUESTO	<input type="checkbox"/> PARA PEDIDO

EMPRESA:	FIRMA:
FECHA:	SELLO:
S/REF.:	
CANTIDAD:	

LAMA	GUIA	EJE
COLOR:	COLOR:	<input type="checkbox"/> EJE MUELLES (MANUAL)
<input type="checkbox"/> GALVANIZADA:	<input type="checkbox"/> CHAPA GALVA 45 X 22 mm	<input type="checkbox"/> EJE MUELLES CON JAULA
<input type="checkbox"/> CIEGA	<input type="checkbox"/> CHAPA GALVA 60 X 22 mm	<input type="checkbox"/> EJE MUELLES (PARA 1 MOTOR)
<input type="checkbox"/> MICROPERFORADA	<input type="checkbox"/> MONTANTE HIERRO 50 mm	ACCESORIOS
<input type="checkbox"/> MALLA CONCHA	<input type="checkbox"/> MONTANTE HIERRO 100 mm	<input type="checkbox"/> CENTRAL CON RECEPTOR
<input type="checkbox"/> TROQUELADA	<input type="checkbox"/> CHAPA PARA ATORNILLAR	<input type="checkbox"/> RECEPTOR
<input type="checkbox"/> MALLA AROS	ACCIONAMIENTO	<input type="checkbox"/> FOTOCELULA EMISSOR - RECEPTOR
<input type="checkbox"/> PRELACADA BLANCA	<input type="checkbox"/> 1 MOTOR COLOCADO CENTRO EJE	<input type="checkbox"/> FOTOCELULA ESPEJO
<input type="checkbox"/> CIEGA	<input type="checkbox"/> 1 BIMOTOR COLOCADO CENTRO EJE	<input type="checkbox"/> MANDOS
<input type="checkbox"/> TROQUELADA	<input type="checkbox"/> 2 MOTOR COLOCADO LATERAL EJE	<input type="checkbox"/> PULSADOR
<input type="checkbox"/> MICROPERFORADA	<input type="checkbox"/> 2 BIMOTOR COLOCADO LATERAL EJE	<input type="checkbox"/> TAQUILLA DESBLOQUEO
OBSERVACIONES	OPCIONAL	<input type="checkbox"/> TAQUILLA DESBLOQUEO EN GUIA
	<input type="checkbox"/> LLAVES IGUALES	<input type="checkbox"/> CERRADURA EN BAJO
	<input type="checkbox"/> BAJO REFORZADO	<input type="checkbox"/> CERRADURA SUELO
	<input type="checkbox"/> PATINES NYLON	<input type="checkbox"/> BANDA SEGURIDAD

MEDIDAS							
ANCHO		mm		ALTO		mm	
LUZ <input type="checkbox"/>	TOTAL <input type="checkbox"/>	LUZ <input type="checkbox"/>	TOTAL <input type="checkbox"/>	LUZ <input type="checkbox"/>	TOTAL <input type="checkbox"/>	LUZ <input type="checkbox"/>	TOTAL <input type="checkbox"/>
Montaje A <input type="checkbox"/>				Montaje A <input type="checkbox"/>		Montaje A <input type="checkbox"/>	
Montaje B <input type="checkbox"/>				Montaje B <input type="checkbox"/>		Montaje B <input type="checkbox"/>	
Montaje C <input type="checkbox"/>				Montaje C <input type="checkbox"/>		Montaje C <input type="checkbox"/>	

MONTAJE SOLO PUERTA <input type="checkbox"/>	MONTAJE PUERTA Y MOTOR <input type="checkbox"/>
--	---

POBLACION MONTAJE:

VISTA SUPERIOR:

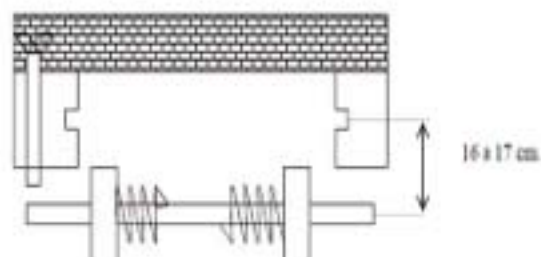

VISTA LATERAL:

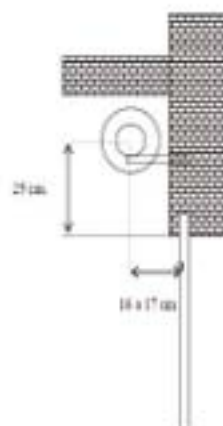

PUERTA DE CRISTAL RAPIDA

AL SERVICIO DEL PROFESIONAL



PUERTAS DE CRISTAL

- Puertas **Giratorias**
- Puertas Correderas **Curvas**
- Puertas Correderas **Automáticas**
- Puertas **Higiénicas**
- Puertas **Herméticas Hospital**
- Tabiques **Móviles Acristalados**
- Puertas **Manuales**
- Cabinas **de Aseo**
- Sistemas Apertura y **Control**
- Puertas **Limpias**



PUERTAS DE CRISTAL CORREDERAS AUTOMÁTICAS



El Sistema de Puertas Correderas Automáticas integra Diferentes Modelos de Perfilaría, acabados, o también en Cristal Visto, al que pueden agregarse Fijos Laterales y Montantes Superiores, además de distintas posibilidades de Automatización con varios niveles de control para el usuario final.

Diseñadas en Una ó Dos Hojas correderas Simples y Telescópicas, el sistema puede configurarse para Satisfacer los Requisitos de instalación más Exigentes en cuanto a Control Energético, Funcionalidad.



Además incorporan Sensores de Detección de Doble Tecnología para Activación y Seguridad, Fococélulas de Seguridad, Pulsadores de Emergencia, Control de Accesos y Conexión a Sistemas Especialmente Diseñados para el Cliente.

TODAS LAS PUERTAS DE CRISTAL AUTOMÁTICAS ESTÁN FABRICADAS SEGÚN LA NORMATIVA EN/3241/CE VIGENTE

PLANTILLA / PUERTA CRISTAL RAPIDA

EMPRESA GRUPO:

DATOS

FECHA

PRESUPUESTO

PEDIDO

CLIENTE
 DIRECCION
 REFERENCIA

PEDIDO POR
 DIRECCION OBRA
 FIRMA

CANTIDAD

COLOR ANOD.PLATA LACADO RAL

MEDIDAS

ANCHO TOTAL HUECO mm
 ANCHO PASO LIBRE mm
 ALTO TOTAL HUECO mm
 ALTO PASO LIBRE mm

SIMPLE HOJA APER. A DCHA APER. A IZQ.
 DOBLE HOJA SI NO
 FIJO DERECHA mm FIJO IZQUIERDA mm

VISTO INTERIOR - LADO MECANISMO (VER PLANO)

PERFIL VIGA PARA COLGAR MECANISMO SI NO
 PERFLERIA ALUMINIO EN HOJAS SI NO

COLOR PLATA RAL
 PINZA PLINTON SI NO

CRISTAL

SUMINISTRO CRISTAL HOJAS MOVILES SI NO
 TIPO CRISTAL
 MEDIDA mm
 CRISTAL SUMINISTRADO POR CLIENTE SI NO
 GOMA ALETA EN CRISTAL FIJO SI NO

SUMINISTRO CRISTAL HOJAS FIJAS SI NO
 TIPO CRISTAL
 MEDIDA mm
 CRISTAL SUMINISTRADO POR GRUPO SG SI NO
 GOMA BURBUJA EN CRISTAL MOVIL SI NO

OPCIONES

SALIDA EVACUACION - UNICA ENTRADA
 BLOQUEO ELECTROMECHANICO
 RECEPTOR RADIO
 DESBLOQUEO LLAVE EXTERIOR
 SELECTOR DE FUNCIONES EN TAPA

SI NO
 SI NO
 SI NO
 SI NO
 EN PARED MTS CABLE

Nº MANDOS

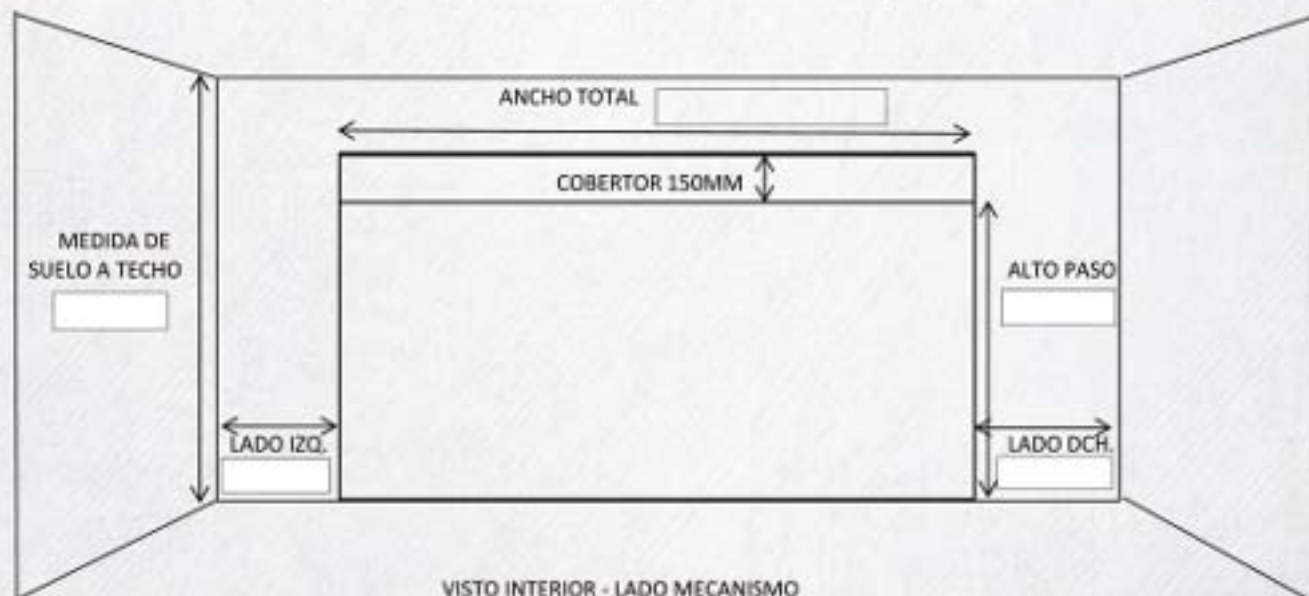

VISTO INTERIOR - LADO MECANISMO
 MEDIDAS EN MILIMETROS

OBSERVACIONES

VERIFICACION MEDIDAS DEFINITIVAS

POBLACION

MONTAJE

PUESTA EN MARCHA

PUERTAS DE LONA RAPIDA

AL SERVICIO DEL PROFESIONAL



ENROLLABLE Y APILABLE DE LONA RÁPIDA

LA PUERTA RÁPIDA DE LONA ES UNA SOLUCIÓN IDEAL PARA TRANSITO VELOZ Y CONTINUO.

Se adapta a todos los sectores de mercancías dividiéndose en varios modelos:

→ Puerta rápida mod. enrollables para dimensiones máximas de **6000 anch. x 5000 alt.** con refuerzos de trasversales en acero.

→ Puerta rápida mod. apilable para dimensiones máximas de **10000 anch. x 6000 alt.** con refuerzos de trasversales en acero.



Ambos modelos de puertas rápida enrollables y apilables pueden incorporar sistema de contrapesos para apertura de emergencia en caso de falta de fluido eléctrico.

Todas las puertas enrollables pueden incorporar sectores visibles de Pvc o **sectores transparentes para proporcionar una gran luminosidad y visibilidad.**

La puerta rápida está constituida por un conjunto de 2 guías verticales construidas en acero galvanizado y un cajón superior donde se aloja el eje que recoge la lona de la puerta.

En esta gama de puertas de lona rápidas disponemos además de una variedad especialmente diseñada para garantizar un **alto grado de aislamiento** con una variedad de lona de hasta 3,5mm de espesor.

CARACTERÍSTICAS:

- Resistencia al viento Clase 2 y Clase 3.
- Lona a elegir entre 10 colores diferentes.
- Sistemas de apertura mediante emisor, radares, tarjeta, lazo magnético, etc.
- Sistema de puerta autorreparable opcional.

TODAS NUESTRAS PUERTAS RÁPIDAS ENROLLABLES Y APILABLES SON FABRICADAS CONFORME A LA NORMATIVA **EN13241/CE VIGENTE**

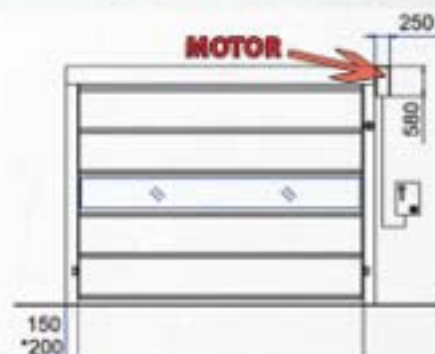

MONTAJE INTERIOR



MONTAJE EXTERIOR

PLANTILLA

GRUPO	HOJA MEDIDAS PUERTA DE LONA RAPIDA	
	PRESUPUESTO:	PEDIDO:

EDICION/2

EMPRESA:	FIRMA:
FECHA:	SELLO:
S/REF:	
CANTIDAD:	

TIPO DE PUERTA			
APILABLE:	ENROLLABLE:	AUTORREPARABLE:	

MEDIDAS PASO LIBRE				(Añadir 250mm lado motor)			
ANCHO:	mm	ALTO:	mm	DINTEL:	mm		
ESPACIO LATERAL IZQUIERDO				mm	ESPACIO LATERAL DERECHO		mm

POSICION MOTOR VISTO DESDE EL LADO DE LA PUERTA			
IZQUIERDO:	DERECHO:	DENTRO HUECO LUZ:	

COLOR DEL BASTIDOR			
GALVANIZADO:	BLANCO 9010:	AZUL 5010	ROJO 3000
	GRIS 7037	ACERO INOX	OTROS

COLOR DE LONA 900GR (OPCION LONA AISLADA Y DE 1300GR)			
BLANCO 9010	CREMA 1015	NARANJA 2004:	ROJO 3002
AZUL 5002	GRIS 7035	PLATA 9006	GRIS 7037

ALIMENTACION ELECTRICA			
TRIFASICA 380V:	MONOFASICA 230V:	OTROS:	

OPCIONES			
FOTOCELULA INTERIOR (DE SERIE)	BANDA SEGURIDAD INFERIOR (DE SERIE)	CENTRAL+PULSADOR+STOP (DE SERIE)	
FILA DE MIRILLA:	APILABLE(2 DE SERIE):	ENROLLABLE(1 DE SERIE)	
PULSADOR EXTERIOR:	DOBLE FOTOCELULA:	CERRADURA CONTACTO:	
LONA ENROLLADA AL REVES:	SEMAFORO:	LAMPARA:	
RADAR :	INTERIOR:	EXTERIOR:	
DETECTOR MAGNETICO:	INTERIOR:	EXTERIOR:	
TAPA MOTOR:	RECEPTOR Y MANDO:	TIRADOR TECHO:	

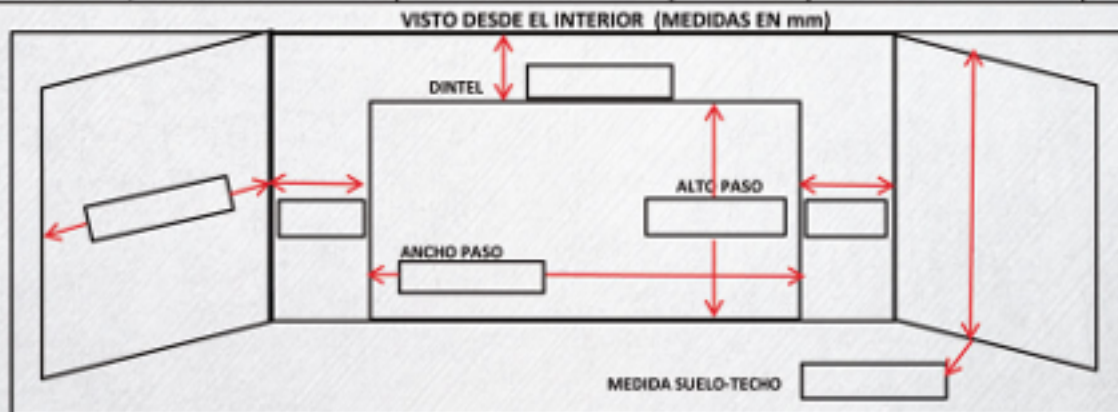

MONTAJE	POBLACION MONTAJE
---------	-------------------

OBSERVACIONES:

OTROS PRODUCTOS DE INTERES, CONSULTENOS



PUERTAS BATIENTES DE GARAJE

FABRICADAS EN HIERRO ó ALUMINIO
EN 1 Y 2 HOJAS CON DIFERENTES ACABADOS



PUERTAS CORREDERAS DE GARAJE

FABRICADAS EN HIERRO ó ALUMINIO
CON DIFERENTES ACABADOS



PUERTA BASCULANTE DE MUELLES DESBORDANTE METALICA

FABRICADA A MEDIDA Y EN DIFERENTES ACABADOS



PUERTA BASCULANTE PRELEVA INDUSTRIAL METALICA

FABRICADA A MEDIDA Y EN DIFERENTES ACABADOS



PUERTA GUILLOTINA INDUSTRIAL

FABRICADA A MEDIDA Y EN DIFERENTES ACABADOS



CORTINAS DE LAMAS DE PVC PARA INDUSTRIA

FABRICADAS CON DIFERENTES ESPESORES Y MEDIDAS



PUERTAS DE PVC EN 1 Y 2 HOJAS PARA INDUSTRIA

FABRICADAS CON DIFERENTES ESPESORES Y MEDIDAS



PUERTAS Y REJAS EXTENSIBLES PARA COMERCIO Y PARTICULAR

HECHAS A MEDIDA Y LACADO A ELEGIR

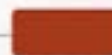

PANELES DECORATIVOS EN ALUMINIO

PARA LA FABRICACION DE PUERTAS DE ENTRADA



PUERTAS CORTAFUEGOS BATIENTES DE 1 Y 2 HOJAS

DIFERENTES MEDIDAS Y RESISTENCIA AL FUEGO



PUERTAS CORTAFUEGOS CORREDERAS 1 HOJA, 2 HOJAS, TELESCOPICAS, ETC...



PUERTAS CORTAFUEGOS SECCIONALES Y ENROLLABLES



PUERTAS ACUSTICAS



PUERTAS ENTRADA DE SEGURIDAD

BLINDADAS ó ACORAZADAS

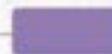

PUERTAS DE TRASTERO

EN 1 Y 2 HOJAS NORMALES ó DE SEGURIDAD



PREMARCOS CORREDEROS PARA TABIQUE DE EMPOTRAR

EN 1 Y 2 HOJAS PARA MORTERO ó PLADUR



CONTROLES DE ACCESO



AUTOMATISMOS PARA TODO TIPO DE PUERTAS É INSTALACIONES

SERVICIO TECNICO PROPIO ESPECIALIZADO Y PROFESIONAL AL SERVICIO DEL CLIENTE



WWW.SGGRUPO.COM

4ª EDICIÓN



www.sucesa.com

SUMINISTROS CERRAJEROS S.A.



SUCECAS

suministros cerrajeros castalia

www.sucecas.com

SUMINISTROS CERRAJEROS CASTALIA S.L.



www.accesoriossimon.com

ACCESORIOS SIMON .S.L.



www.salpe.eu

PUERTAS Y AUTOMATISMOS SALPE S.L.

